

# Nieuwe Meerbode NL

13

Naar welke brugklas ga jij?



10

Chariot wil hotelcomplex aan Oosteinderweg uitbreiden

20

André Boerlage: "We runnen bij Brisbane een grote hortensiakwekerij"



REGIO MEDIA GROEP



Uit de vragenlijst over de invulling van Fort Kudelstaart zijn diverse ideeën naar voren gekomen. Wel is duidelijk: het fort moet herkenbaar blijven als fort. Foto: Vrienden van Fort Kudelstaart.

## 'Fort moet een herkenbaar fort blijven'

**Kudelstaart – De Vrienden van Fort Kudelstaart is een groep mensen met een groot hart voor het fort. Onder de Vrienden van Fort Kudelstaart, maar ook bij de vergadering van de Dorpsraad van Kudelstaart en via de lokale media is een vragenlijst verspreid met als doel te inventariseren welke invulling het fort moet krijgen.**

Uit de ingeleverde vragenlijsten komt sterk het beeld naar voren dat het fort herkenbaar als fort moet blijven. De jachthaven kan blijven bestaan en de watersportfunctie kan worden versterkt met boot/kano/SUP-verhuur. Daarnaast is geopperd de fort-deuren te openen voor bezoekers die er ook rondleidingen kunnen krijgen. Een recrea-

tieve invulling met een kleinschalige eetgelegenheden wordt ook op prijs gesteld door de 'meedenkenden', die eveneens vinden dat de 'inundatiegebieden', de sluis en de vuurlijn, meer bij de beleving van Fort Kudelstaart moeten worden betrokken.

Tot slot is de wens uitgesproken voor interesse om één of meerdere

ruimten te huren, op incidentele basis of permanent. De resultaten van de vragenlijst zullen aan de gemeenteraad en het college van B&W worden afgegeven. Diverse ideeën dus voor de invulling van het fort. De Vrienden van Fort Kudelstaart stellen voorop dat Fort Kudelstaart een mooie nieuwe invulling verdient, met respect voor de uitgangspunten van het UNESCO werelderfgoed en de Stelling van Amsterdam. Wie meer wil weten over het huren van een van de ruimten kan een mail sturen naar vriendenfortkudelstaart@gmail.com.

## Verkeersborden 30 km langs Stommeerkade opnieuw afgeplakt

**Aalsmeer –** Een aantal buurtbewoners van de Stommeerkade maakt zich ernstige zorgen over de verkeersveiligheid op de weg waaraan ze wonen. De 30 km borden die op de kade staan moeten weggebruikers erop attenderen om vooral niet harder dan 30 km p/u te rijden. De

borden vallen echter ten prooi aan sabotage. "Voor de derde keer zijn deze borden door onbekenden afgeplakt, vermoedelijk omdat zij het niet eens zijn met de snelheidslimiet", aldus buurtbewoners in een persbericht. "Dit resulteert in gevaarlijke situaties, omdat veel automobilisten

hierdoor ongemerkt weer veel harder rijden dan toegestaan", geven ze aan. Voor de buurt blijft hardrijden een groot probleem, ondanks eerdere inspanningen, zoals het plaatsen van stickers op lantaarnpalen en kliko's. Radarregistraties tonen structureel te hoge snelheden, soms zelfs oplopend tot 100 km/u, terwijl de weg officieel een 30 km/u zone is. Met het bericht hopen de aanwonenden aandacht te vestigen op het gevaar van deze sabotage, de noodzaak van handhaving en willen ze passende maatregelen om de Stommeerkade veiliger te krijgen door meer bewustwording en directe actie van de gemeente.

**'Optreden tegen vandalisme'**  
Zelfs met zichtbare borden werd er al regelmatig te hard gereden, weten aanwonenden. "Radarregistraties toonden eerder al aan dat snelheden van 60 km/u en soms zelfs 100 km/u geen uitzondering zijn op deze smalle weg. Dit zorgt voor gevaarlijke situaties, met name voor fietsers en voetgangers die de weg delen." Bewoners roepen de gemeente op om streng op te treden tegen vanda-



Wie plakt elke keer de 30 km borden af? Foto: D. Vermeer.

**Anijss Juwelier**  
UW OUD  
**GOUD**  
IS GELD WAARD

**€83,50**  
per gram  
(fijn goud)

Tevens kopen wij tandgoud, zilver, munten, diamanten en luxe horloges in.

**Marktplaats 50**  
Hoofddorp  
Tel. 023-5651 617

Prijswijzigingen voorbehouden.

9,8 484 beoordelingen  
Powered by Klantenvertellen.nl

**SIMON DE BRUIN**

**SLAAPCOMFORT**  
sinds 1990

ruim  
**35** jaar  
de vormgever van uw nachtrust

**AMSTELVEEN**  
T 020 645 69 21  
www.simondebruin.nl

**EVELEENS**  
makelaars o.z.

**Nieuw jaar, nieuw huis?**  
**Bel 0297 - 344 444**

eveleens.nl

**Een nieuwe job in 2025? Antenna helpt jou graag!**

**Antenna**  
www.antennagroep.nl

HRM | Commercieel | Financieel | Marketing | Supply Chain

Gezocht:  
**BEZORGER**  
Nieuwe Meerbode.

Voor diverse wijken

Ben je 13 jaar of ouder  
meld je dan aan als bezorger

**65-PLUSERS OOK WELKOM**

HOGE VERDIENSTEN & AANMELDBONUS

Aanmelden via:  
0251-674433  
www.verspreidnet.nl  
info@verspreidnet.nl

For English check QR-code

**Gemeente Aalsmeer**

**VOOR HET OFFICIËLE GEMEENTENIEUWS ZIE PAGINA 6**

lisme van verkeersborden en te handhaven op snelheidsovertredingen. De buurt pleit voor directe actie om de verkeersborden te

herstellen, het hardrijden actief te controleren en waar nodig aanvullende verkeersremmende maatregelen te treffen.

## Nieuwe Meerbode.

Versijnt wekelijks op donderdag in: Aalsmeer, Kudelstaart, Aalsmeerderbrug, Rijsenhout Oplage 17.450

**Kantooradres**  
Visserstraat 10, 1431 GJ Aalsmeer  
0297-341900

**Openingstijden**  
ma. t/m wo. van 8.30-16.00 uur  
donderdag van 8.30-15.00 uur

**Aanleveren advertenties**  
Woensdag voor 12.00 uur  
aanlever@meerbode.nl

**Advertentieverkoop**  
Brigitte Wels, 06-54216222  
verkoop@meerbode.nl

**Kabalen**  
Opgave gratis advertenties  
www.meerbode.nl/kabalen-opgeven

**Aanleveren redactie**  
Dinsdag voor 15.00 uur  
redactie@meerbode.nl

**Redactie**  
Jacqueline Kristelijn, 06-37418988

**Ingezonden brieven**  
www.meerbode.nl/  
uw-tekst-aanleveren

**Verspreiding en bezorgklachten:**  
www.meerbode.nl/ophaalpunten  
www.verspreidnet.nl, 0251-674433

**Centrale administratie**  
O.K. Kranten-Administratie B.V.  
service@krantenadministratie.nl,  
0297-341900

**Uitgave van**  
GOUW Uitgevers B.V.

**Copyright**  
Alle rechten voorbehouden. Gepubliceerde advertentie-, beeld-, en/of tekstmateriaal mag niet worden veeveelvoudigd of digitaal worden verwerkt, in enige vorm of op enige wijze, zonder voorafgaande schriftelijke toestemming van de uitgever.

**Privacyverklaring**  
www.meerbode.nl/privacy

**Milieu**  
Onze krant wordt volledig gedrukt op FSC-Mix papier van verantwoorde herkomst.

Onderdeel van  
**Regio Media Groep B.V.**  
www.regiomediagroep.nl



Foto: Marco Carels

## Erehaag over overleden brandweerman Jan Vink

**Aalsmeer** – Op donderdagmiddag 9 januari heeft de Brandweer Amsterdam-Amstelland een laatste eerbetoon gebracht aan de overleden brandweerman Jan Vink. Bij de kazerne aan de Zwarteweg werd een erehaag gevormd door zijn collega's om een laatste groet te brengen. Jan Vink was een zeer geliefde collega, een brandweerman in hart en nieren.

Tot 2014 was Jan actief als vrijwilliger op de kazerne in Aalsmeer. Hij heeft een enorme staat van dienst op het gebied van Operationele Voorbereiding en heeft daarmee een grote bijdrage geleverd aan de veiligheid in de regio Amsterdam-Amstelland. "Zijn overlijden heeft ons diep geraakt", aldus de Brandweer. Vrijdag 10 januari heeft de afscheidsdienst

## Cheques uitgereikt door OSA aan Doopsgezinde Gemeente

**Aalsmeer** - Vorige week zijn er drie subsidiecheques uitgereikt van €2500,00 door Wim Haijtinck, bestuurslid van OSA, aan Jeannette Philippo, Jolande Amorison en Ger van Alphen van de Doopsgezinde Gemeente Aalsmeer. Tijdens de Bazar op 16 november in 2024 is door de Doopsgezinde Gemeente voor drie projecten geld ingezameld, elk voor een bedrag van €2500,-. Daarom kon OSA driemaal cheques overhandigen met het bedrag van €2500,00. Het ingezamelde en het subsidiebedrag zijn bestemd voor de afbouw en afwerking van de tandart-

senpraktijk bij het ziekenhuis in Shirati, Tanzania, renovatie van het dagcentrum voor jeugdigen met een verstandelijke en/of lichamelijke beperking in Busua, Ghana. Tevens aanschaf kleding, en medicijnen. En de aanschaf van schoolmeubilair voor school La Tulipe in Congo via Stichting Mikondo. Meer informatie is te vinden op de website: www.dgaalsmeer.nl, www.peacehome-busua.com, www.mikondo.nl en www.dgwereldwerk.nl. Meer informatie over OSA staat op de website: www.osa-aalsmeer.nl, Of bel: 0297-321509 dan wel 06-16934773.



Cheques voor projecten van de Doopsgezinde Gemeente Aalsmeer. Foto: OSA.

## Genieten van Aalsmeer op grote hoogte

**Aalsmeer** – Afgelopen zondag 12 januari was de watertoren van Aalsmeer weer geopend en ook deze keer verkenden diverse belangstellenden de toren en genoten van het uitzicht. Het 50 meter hoge monument biedt eenmaal boven zicht op Aalsmeer, maar ook op veel verder gelegen 'ijkpunten' in de omgeving. Bij goed zicht zijn dat bijvoorbeeld Amsterdam Arena, maar ook de stad Utrecht. Met een verrekijker kijk je nog meer je ogen uit. Aankomende zondag 26 januari is de watertoren wederom open, tussen 13.00 en 17.00 uur. Een kijkje nemen op de begane grond is kosteloos, de klim

naar boven is voor 2 euro (volwassenen) of 1 euro (kinderen) te ondernemen. Meer informatie op [www.aalsmeer-watertoren.nl](http://www.aalsmeer-watertoren.nl).



Op 50 meter hoogte boven Aalsmeer uitkijken. Foto: [www.kicksfotos.nl](http://www.kicksfotos.nl).

## KERKDIENTEN

ZONDAG 19 JANUARI

### Aalsmeerse Cama Gemeente

- 't Baken, Sportlaan 86. Zondag 16u. dienst. Info: [www.cama-aalsmeer.nl](http://www.cama-aalsmeer.nl)

### Chr. Geref. Kerk

- Lijnbaankerk, Lijnbaan. Zondag diensten om 10u. en 16.30u. met ds. B. Renkema.

### Ned. Geref. Kerk

- Het Lichtbaken, Aalsmeerderweg 751, Rijsenhout. Zondag dienst om 10u. met ds. J. Cramer. Gezamenlijke dienst met PKN.

### Doopsgezinde Gemeente

- Zijstraat 55. Zondag oecumenische viering om 10u. in Open Hof Kerk, Ophelialaan. Voorzanger: ds. Paul F. Thimm.

### Geref. Gemeente Nederland

- Chrysantenstraat 1a. Zondag diensten om 10u. en 16.30u.

### Protestantse Gem. Aalsmeer

- Open Hof Kerk, Ophelialaan 247. Zondag oecumenische viering om 10u. met ds. Paul F. Thimm.

### Hervormde Gemeente

#### Aalsmeer

- Dorpskerk, Kanaalstraat. Zondag dienst om 10u. met ds. A.J. Treur uit Bodegraven. Organist: Joshua Prins.

- Oosterkerk, Oosteinderweg 269. Zondag dienst om 10u. met ds. G. Fredrikze uit Harderwijk.

Organist: Cornelis Schaap.

#### Levend Evangelie Gemeente

- Kruisweg 55, Aalsmeerderbrug. Zondag samenkomst om 10u.

Spreker Martijn Piet. Info: [www.leg.nl](http://www.leg.nl).

### RK Karmelparochie

- Karmelkerk, Stommeerweg. Zaterdag viering om 16.30u. in Kloosterhof met B. Dullens. Zondag oecumenische viering om 10u. in Open Hofkerk, Ophelialaan en familiezonodag om 11u. in RK St. Jan Kudelstaart. Om 14u. Poolse viering met Krzysztof Kicka.

### Oud-Katholieke Kerk

- Oosteinderweg 394. Zondag geen dienst

### Heilige Maria van Egypte Kerk

- Oosteinderweg 394. Zaterdag 17.30u. Vespers. Zondag 10u. Orthodoxe dienst.

### Protestantse Gem. Rijsenhout

- Ontmoetingskerk, Schouwstraat. Zondag dienst om 10u. in Het Lichtbaken met ds. J. Cramer.

### Samen Op Weg Kudelstaart

- De Spil, Spilstraat. Zondag dienst om 10u. met ds. J.S. Bruwer.

### RK St. Jan Geboorte Kudelstaart

- RK kerk, Kudelstaartseweg. Zondag familiedag om 11u.

### Evangelisatiekring

- Bijbelstudieavond op dinsdag om de twee weken in Ontmoetingskerk, Werf 2, Rijsenhout. Op 21 januari 20u. met Peter Slagter. over bijzondere plaatsen in de Bijbel.

### Radio-uitzendingen

- De kerken en gemeenten verzorgen voor Radio Aalsmeer uitzendingen op dinsdagavond. Kabel 99.0 en ether 105.9.

## Oecumenische dienst met ds. Paul F. Thimm

**Aalsmeer** - Op zondag 19 januari is de Open Hof Kerk aan de Ophelialaan gastkerk voor de oecumenische viering. In deze dienst gaat ds. Paul F. Thimm van de Doopsgezinde Gemeente Aalsmeer voor en wordt de muzikale omlijsting verzorgd door Neeltje van Leeuwen. De viering begint om 10.00 uur. Voor deze viering staat het thema van de Week van Gebed, die op 19 januari start, centraal. Het thema van de dienst is: Ja, wij vertrouwen. De liturgiegroep van de Raad van Kerken Aalsmeer bereidt de viering weer mede voor. De dienst kunt u ook thuis volgen via [www.pgaalsmeer.nl](http://www.pgaalsmeer.nl) onder het kopje: Orde van dienst. Belangstellenden zijn van harte welkom.

### KLAVERJASSEN MET DE OVAK

**Aalsmeer** - Woensdag 22 januari organiseert de OVAK een klaverjasmiddag die alleen toegankelijk is voor OVAK-leden. De middag vindt plaats in het Parochiehuis waar de deuren om 13.00 uur openen, de start is om 13.30 uur. Op de kaartmiddag van 8 januari kwamen 23 klaverjassers van de OVAK naar het Parochiehuis. Klokslag half twee werden de kaarten geschud en begon het kaarten. Heeft de feestdagen invloed gehad op de klaverjassers? De gedachte is van wel want er is niet hoog gekaart. Wim Reuling behaalde de eerste plaats met 5304 punten, Nel den Hartog eindigde als tweede met 5053 punten. Ruud Bartels bleef daarachter maar behaalde wel de derde plaats met 4892 punten. Voor de laatste plaats werd en fel gestreden, uiteindelijk verloor Jaap Tromp deze en eindigde als laatste met 3924 punten.

## Amnesty zoekt collectanten

**Aalsmeer** - Wie heeft tijd om bij te dragen aan de landelijke collectieactie van Amnesty International? Van 9 t/m 15 maart houdt Amnesty haar jaarlijkse collectie. Heeft u in deze week een avond over om te collecteren dan kunt u zich aanmelden. In de gemeente Aalsmeer gaan collectanten met een collectebus voorzien van Qr-code langs de deur. Meestal in hun eigen straat of omgeving. Belangstelling? Neem dan contact op met de coördinator Jaap van der Meer via 06-45360667. Hij zorgt dat u de benodigde materialen thuis ontvangt namens Amnesty.

### OUDERENSOOS KUDELSTAART

**Kudelstaart** – De ouderensoos Kudelstaart komt elke donderdag bijeen van 13.30 tot 16.30 uur in Dorpshuis Kudelstaart 't Podium. Inwoners vanaf ongeveer 55 jaar die zin hebben in een gezellige, actieve middag zijn van harte welkom. Tijdens de vorige soos is bij het klaverjassen Corrie Durieux met 5406 punten winnaar geworden, op de tweede plaats eindigde Kees Scholte met 5019 punten en als derde werd genoteerd Guda Kluinhaar met 4970 punten. De poedelprijs was voor André Rodenburg. Bij de jokeraars is lny van Klink eerste geworden, 302 punten.

### JAN RAADSCHELDERS 1E BIJ DE GELUKSVOGELS

**Kudelstaart** - Zin in een gezellige avond klaverjassen? Op woensdag 22 januari is iedereen van harte welkom bij Klaverjasclub de Geluksvogels. Gekaart wordt er in Dorpshuis Kudelstaart 't Podium, aanvang 20.00 uur. Op woensdag 8 januari werd Jan Raadschelders eerste met 5563 punten, Willy Mulder volgde daarachter met 5252 punten en als derde eindigde Bert Kluinhaar met 5244 punten. De poedelprijs was deze week voor Clemens Luijben met 3910 punten.

### KOPPELKAARTEN IN HET BUURTHUIS HORNMEER

**Aalsmeer** – Vrijdag 17 januari is het weer 'koppelen' om 19.30 uur, de koffie en thee staan klaar om 19.00 uur. Voor deze kaartavond in Buurthuis Hornmeer is iedereen van harte welkom. De eerste kaartavond van het nieuwe jaar werd er hoog gekaart. De uitslag: Jan Treur op de eerste plek met 5811 punten, op nummer twee Corrie Balder met 5743 punten en als derde eindigde Theo Nagtegaal met een puntentotaal van 5349. De poedelprijs ging naar Corrie Aldebelle met 3348 punten.

### KLAVERJASSEN IN OOSTEND

**Aalsmeer** – Op donderdag 23 januari houdt Oostend de volgende klaverjasavond. Die vindt plaats in 't Middelpunt te Aalsmeer-Oost. De kaarten worden om 20.00 uur geschud en vanaf 19.30 uur is de inschrijving. De winnaars van de vorige klaverjasavond waren Vera Könst met 5329 punten, Ton Könst met 5319 punten en Bep van Bemmelen met een puntentotaal van 5246. De grote verliezer was Tonnie Könst met een score van 3495. De familie Könst viel goed in de prijzen.

**Zelfstandig en zeker op de been.**  
Zo blijf ik in balans.

Hé doe jij al mee?  
[aalsmeer.nl/meedoen](http://aalsmeer.nl/meedoen)

Gemeente Aalsmeer AMSTELLAND

**BACK TO THE 90's PARTY**

**NAKATOMI**  
**DJ MAX MILLER**

**ZA 1 FEBRUARI 2025**  
20:00 - 01:00  
**THE BEACH AALSMEER**

**TICKETS** →

INFO@BEACH.NL | WWW.BEACH.NL | 0297-347444

**WWW.FCAALSMEER.NL**

**AMOVATIEBEDRIJF AALSMEER**

Konnetlaantje 18  
1435 HW Rijsenhout  
Tel: 0297-342315  
Fax: 0297-342391  
[www.aasloop.nl](http://www.aasloop.nl)  
[info@aasloop.nl](mailto:info@aasloop.nl)

**VANEMAN**  
FRANKVANEMANAUTOMOTIVE

KLOKKENBERGWEG 15  
ROBIJNLAAN 2B  
WITTEWEG 6

AMSTERDAM  
HOOFDDORP  
AALSMEER

020-5672030  
023-2059300  
0297-325230

**VOORBESCHOUWING**  
ZATERDAG 18 JANUARI 14.45 UUR  
EERSTE KLASSE A

**FC AALSMEER** | **SV HOOFDDORP**

**Aalsmeer tegen SV Hoofddorp, een heuse streekderby!**

FC Aalsmeer start het nieuwe jaar (de 7 minuten tegen ZSGOWMS van afgelopen dinsdagavond niet meegerekend) met een thuiswedstrijd tegen SV Hoofddorp. Het wordt de eerste keer sinds de historie dat FC Aalsmeer tegen SV Hoofddorp speelt, een streekderby is geboren.

**Ambities**  
Evenals FC Aalsmeer heeft Hoofddorp de ambitie om de 4e Divisie te bereiken. Vooralsnog gaat het dit seizoen moeizaam. Mede door blessures hebben zij al vijf wedstrijden verloren. De Hoofddorpers staan momenteel op een achtste plek en zullen alle zeilen moeten bijzetten om de ambitie om te promoveren waar te maken. Een overwinning op FC Aalsmeer zal het team van trainer Jorg Smeets zeker vertrouwen geven om het tij te keren. De verschillen zijn (net al vorig seizoen in de 1e klasse B) klein. Het verschil tussen de nr. 3 en nr. 12 bedraagt maar vijf punten. Het zal waarschijnlijk tot het einde van het seizoen spannend blijven maar FC Aalsmeer en Sporting Martinus lijken in dit stadium van de competitie de voornaamste kanshebbers op promotie.

**Trainerswisseling**  
Het is alweer een paar weken bekend, Erwin Tump wordt volgend seizoen de opvolger van Ted Verdonkschot die natuurlijk dit seizoen wil afsluiten met een prijs. Hij zal zijn team zo goed mogelijk prepareren om resultaat te halen en zijn team klaar te stomen voor een spectaculair verloop van de competitie met als einddoel het promoveren naar de 4e divisie. Het zou een prestatie van formaat zijn van de vertrekkende trainer die vorig seizoen de promotie net niet wist te bereiken. Zaterdag krijgt FC Aalsmeer de kans om te laten zien hoe zij ervoor staan met de streekderby tegen SV Hoofddorp, een overwinning zal FC Aalsmeer vaster op de eerste plek zetten.

**Supporters**  
Die hebben we nodig! Ik verwacht dat veel Hoofddorpers de weg naar ons complex aan de Beethovenlaan zullen weten te vinden. Het is dus zaak om op tijd te komen want we laten het toch niet gebeuren dat er meer Hoofddorp supporters dan Aalsmeer supporters zijn. Het zal een lastige wedstrijd worden maar zoals vaker gezegd, met uw steun kunt u het elftal helpen en er mede voor zorgen dat de drie punten worden binnengehaald. Er zijn geen excuses meer om niet te komen, de kerstboom is opgeborgen en de champagne van oud en nieuw is op. Wat denkt u ervan? Ga ik u zien zaterdag? Op mij kunt u in ieder geval rekenen! Tot zaterdag.

**Fred Ottenhof**

**ELECTRO WORLD** **HARTELUST**

Oosteinderweg 279 • 1432 AV Aalsmeer • Tel. 0297-326454  
Fax 0297-345099 • [info@hartelust.nl](mailto:info@hartelust.nl)

**STAELMEESTERS**  
Accountants en Adviseurs

[www.staelmeesters.nl](http://www.staelmeesters.nl)

**Antenna**  
www.antennagroep.nl  
HRM | Commercieel | Financieel | Marketing | Supply Chain

**Antenna scoort voor jou graag een nieuwe baan!**

**Feestje vieren bij Centennial**

Voor groepen van klein tot groot. Centennial is de ideale locatie om een feestje te organiseren.

**3-gangen diner à la carte €39,00**  
**Restaurant Centennial**

Oosteinderweg 243 • Aalsmeer • Tel. 0297-388144 of 0297-388100  
[info@centennial.nl](mailto:info@centennial.nl) • [www.centennial.nl](http://www.centennial.nl)

# Een mooi afscheid

Bezige handen, nu gevouwen en stil.  
Een leven lang gegeven, dat was je wil.  
Je strijd is gestreden, vol zorg en moed.  
Verbazingwekkend krachtig.  
't Is op.  
Zo is het goed.

Na een ongelijke strijd is veel te vroeg ingeslapen mijn lieve vrouw, dochter, onze moeder, oma, zus en tante

## Babette Angelique van Holland - Adema

Zo krachtig...zo kwetsbaar...zo dierbaar

\* Uithoorn,  
19 maart 1969

† Kudelstaart,  
9 januari 2024

Herman  
Spyke 🐾

Alex

Samantha en Abu  
Rehan  
Nusaybah  
Humayrah

Deborah en Patrick  
Valentino  
Rivano

Mama (in dierbare herinnering)  
Pa en Janna

Rita en Hans  
Erik en Mette  
Tim

Douwe en Miranda  
Bernt  
Noa

De begrafenis heeft inmiddels plaatsgevonden.

Correspondentieadres:  
Herman van Holland  
Huygensstraat 40  
1433 BR Kudelstaart

Mijn tijd is op, ik moet nu gaan.  
Daar helpt geen lieve moeder aan.  
Maar één ding wil ik je nog vragen,  
mij niet naar een kuil te laten dragen,  
maar strooi de as,  
van wat ik eens was,  
zo snel mogelijk in de wind  
of in de plas,  
dan ben ik vrij.  
En mocht je soms erg naar mij verlangen,  
loop dan even in de wind,  
dan streel ik je wangen.

## Dirkje Been - Dit -

Aalsmeer,  
12 juli 1930

Aalsmeer,  
9 januari 2025

Kinderen  
kleinkinderen  
achterkleinkinderen

Correspondentieadres  
Uitvaartzorg De Meer t.a.v. Jacqueline Huis  
Jacobus Spijkerdreef 202, 2132 PZ Hoofddorp

Er is gelegenheid tot afscheid nemen en elkaar informeel te ontmoeten op vrijdag 17 januari van 10.00 tot 11.30 uur in de Doopsgezinde kerk, Zijdstraat 55 te Aalsmeer.

Om 11.30 uur zal onze moeder naar de rouwauto gebracht worden en zullen wij haar gaan uitzwaaien.

De crematie zal in stilte plaatsvinden.

*Van de vele foto's die je hebt gemaakt  
zullen we die ene nooit vergeten.  
Dat is je eigen beeld  
in de spiegel van het leven.*

Op 8 januari 2025 is op 85-jarige leeftijd rustig van ons heengegaan mijn lieve Joop, onze geweldige vader, schoonvader en trotse opa 'Kiek'

## Joseph Busnach

Nia Spaargaren  
Daniella en Elish  
Gaby en Frank  
Oskar en Mascha  
Joery, Daniek  
Liesbeth Rens

Correspondentieadres:  
Uitvaartzorg De Meer, t.a.v. de familie Busnach  
Jacobus Spijkerdreef 202, 2132 PZ Hoofddorp

De crematie heeft plaatsgevonden op donderdag 16 januari jl. in Crematorium Haarlemmermeer, te Nieuw-Vennep.

Wij zijn huisarts Frans Göbel en Wijkzorg Molen- vliet heel dankbaar voor de betrokkenheid en de liefdevolle verzorging.

Wij hebben een vrouw gekend,  
die wij nooit meer zullen vergeten.  
Hoe dat dan toch wel kan?  
't was onze moeder, moet je weten...

Verdrietig, maar dankbaar voor alle liefde die zij ons heeft geschonken, geven wij u kennis van het overlijden van onze lieve moeder, schoonmoeder en trotse oma

## Bep Stokman-van Engen - Gijsbertha Wilhelmina Maria -

weduwe van Ben Stokman

\* 1 februari 1942

† 8 januari 2025



Mary

Dave en Ingrid  
Eline en Huub  
Tatum en Milan

Puck 🐾  
Luna 🐾

Correspondentieadres:  
Uitvaartzorg De Meer, t.a.v. de familie Stokman  
Jacobus Spijkerdreef 202, 2132 PZ Hoofddorp

Het afscheid, voorafgaande aan de crematie, heeft plaatsgevonden op dinsdag 14 januari jl. in Gasterij De Kwakel.

Dag lieve zus en tante

## Bep Stokman - van Engen

01-02-1942  
Diemen

08-01-2025  
Aalsmeer

Samen zo veel gedeeld, bedankt voor alles!

Riet Koot - van Engen  
Joop Koot †  
José, Tony, Marcel en Carla  
Hun partners en kinderen

## Lieve Babette

*Ik zie je in de sterren  
Ik hoor je in de wind  
Al ben je niet meer hier,  
er is een plekje in mijn hart  
waar ik jou voor altijd vind.*

Je vriendin Ellen



## Dag lieve tante Bep

bedankt voor alles!

Je meiden van de ponyclub

UITVAARTZORG

# De Meer

STEUN EN VERTROUWEN

06 - 576 275 40

*kleinschalig - korte lijnen - oog voor details  
zorgzaam - maatwerk - liefdevol - flexibel*



Jacco van der Laarse

Jaap van der Maarl

www.uitvaartzorgdemeer.nl | info@uitvaartzorgdemeer.nl

## Bloemsierkunst Stokman

Voor al uw bloemwerk,  
bruidsboeketten en  
rouwarrangementen.

www.stokmanbloemen.nl

Hornweg 87  
Aalsmeer  
T 0297 327838



# Een mooi afscheid

Met liefde heb je voor ons geleefd en gezorgd. Nu moeten wij met mooie herinneringen, maar met veel verdriet afscheid nemen van mijn innig geliefde man en onze lieve, zorgzame vader en opa

## Helmut Werner Heinrich Werner

\* Ulm,  
14 januari 1939

† Aalsmeer,  
8 januari 2025

Plonie Heinrich - de Vries  
Richard en Esther  
Melanie  
Sandra en Derk  
Sophie  
Fabiënne

De crematie heeft inmiddels plaatsgevonden.

Zij, die zo van het leven hield en zoveel liefde heeft gegeven, is in rust van ons heengegaan.

Mijn lieve moeder

## Jacoba Margaretha Maria Blom

Coby

Echtgenote van Hennie Hulscher †

\* Aalsmeer,  
1 december 1950

† Badhoevedorp,  
10 januari 2025

Jacqueline & Adil

Het afscheid vindt in besloten kring plaats.

Correspondentieadres:  
p/a Monuta Jade Schuurman, Sneeuwvlok 6A,  
1567 BL Assendelft



**DEN HARTOG**  
Tandprothetische  
praktijk

Bel ons en maak een afspraak voor een gratis controle van uw kunstgebit en vrijblijvend advies.

- Reparaties en rebasing (klaar terwijl u wacht)
- Volledige protheses
- Kunstgebitten op implantaten (specialisatie)
- Partiele en frameprotheses
- Vergoeding door alle zorgverzekeringen

Peter den Hartog tandprotheticus  
Marktstraat 18 1431 BE Aalsmeer Tel: 0297-342699 tppdenhartog.nl

Uw uitvaartverzorging  
voor Aalsmeer  
en Kudelstaart



Peter en Petra van den Nouland  
www.vandennouland.nl  
06 - 51 58 48 35

Uitvaartverzorging namens alle verzekeringsmaatschappijen

**Rechtspraak/**  
**Law Office Liefthing™**

Voor al uw  
(rechts)zaken  
en adviezen



Bozenhoven 95 E • 3641 AD Mijdrecht  
T. 0297-769174 • www.liefthing.nl



**Autobedrijf Donker**

Voor al uw onderhoud, APK en reparaties voor alle merken!

Denk aan:  
**banden - airco - vakantiecontrole**  
Visserstraat 36 - 1431 GJ Aalsmeer - 0297-324247  
Mazda Service Specialist

praten  
over  
afscheid  
geeft  
rust



Jolanda Weber-Wieringa

U bent altijd welkom  
voor een open gesprek.

Bel 0297 - 78 30 02 of ga  
naar monutaweber.nl.

Ook als u niet of elders  
verzekerd bent.

**Monuta**  
Weber

**\* Gevraagd:**

Oud ijzer o.a. radiators, kachels, fietsen, accu's, hekken, metalen kasten, witgoed en div. metalen. Tel. 06-23955521

**\* Gevraagd:**

Oud ijzer, metalen, koperwaren, verwarmingsketels, fietsen, motoren, accu's en boten. Ontruimen van schuren en gebouwen. Tel. 0297-329180

**\* Gezocht:**

Bezorgers voor deze krant, goede verdienen! Gemiddeld verdienen je bij het bezorgen van deze krant €10,- per uur en kan je zelf bepalen hoe groot je wijk wordt. De meeste zijn met 1 à 1.5 uur per week klaar. Meld je aan en probeer het eens bij Verspreidnet. Tel. 0251-674433

**\* Gevraagd:**

Ik ben op zoek naar elektr. en gewone fietsen om te knutselen. Tel. 06-14069852

## KRUISWOORDPUZZEL

**Horizontaal** 1. fort (kasteel); 7. opgeven (stoppen); 12. Nederlandse omroepvereniging; 13. Nederlandse rivier; 14. binnenvaartuig; 15. eminentie (afk.); 17. god van de liefde; 19. jongensnaam; 21. paardenslee; 22. brand (vuur); 24. brandstof (peut); 27. jongensnaam; 28. ommezwaai (wending); 30. hertensoort; 31. ledemaat; 32. opera van Verdi; 33. mannetjesschaap; 35. mooi en fraai gelegen; 37. dansfeest; 38. preekstoel; 41. sluis; 42. kwajongen; 44. wandelhoofd; 46. grote zanggroep; 47. houten blaasinstrument; 48. naderend onheil; 49. metaal; 50. harde delfstof; 52. zwemvogel; 54. druk (uitgave); 56. telwoord; 58. vogel; 61. deel van lichaam; 62. Europese taal; 64. Toegepast Natuurwetenschappelijk Onderzoek (afk.); 65. achtpotig insect; 67. pulverig (los); 68. Engels bier; 70. berggeit; 72. stap; 73. Europees land; 76. tennisterm; 77. maanstand (afk.); 78. afval van metselwerk; 79. kleur van de regenboog; 81. pallasium (scheik. afk.); 82. aanwijzend voornaamwoord; 83. sprookjesfiguur; 84. plechtige belofte; 86. rode vrucht (mv.); 87. bepaalde zwembeweging.

**Verticaal** 1. hoofd van de keuken; 2. te koop (afk.); 3. vlaktemaat; 4. plattelandsgemeente; 5. zangvogel; 6. Europese hoofdstad; 7. Belgische koning; 8. halsjuk; 9. oude vechtmaat van vier ankers; 10. kosten koper (afk.); 11. gangbaar (gewoon); 16. Chinese vermicelli; 18. sterk ijzerhoudende grondsoort; 20. alcoholische drank; 21. algemene inspectiedienst (afk.); 23. binnenste deel; 25. tocht (trip); 26. hellebaard; 27. boomsoort; 29. monnik aan het hof van de Tsaar; 32. botsing (ongeluk); 34. bloeiimaand; 36. rode vrucht; 37. Indische praatvogel; 39. deel van etmaal; 40. jaargetijde; 42. zuivelproduct; 43. persoon van adel; 45. vurig moedig paard; 46. herkauwend zoogdier; 51. groef in karton of papier; 53. vangwerktuig; 54. plaats in Gelderland; 55. nijlreiger; 56. hoofdkaas; 57. dierenverblijf; 59. plaats in Zeeland; 60. dag in de Tour waarin niet gekoerst wordt; 62. strook langs de zee (mv.); 63. mannelijk beroep; 66. kostuum; 67. vogeleigenschap; 69. een zekere; 71. klap (tik); 73. tweestemmig gezang; 74. brandkast; 75. mengsel van meel; 78. meisjesnaam; 80. onderricht; 82. lengtemaat (afk.); 85. inhoudsmaat (afk.).

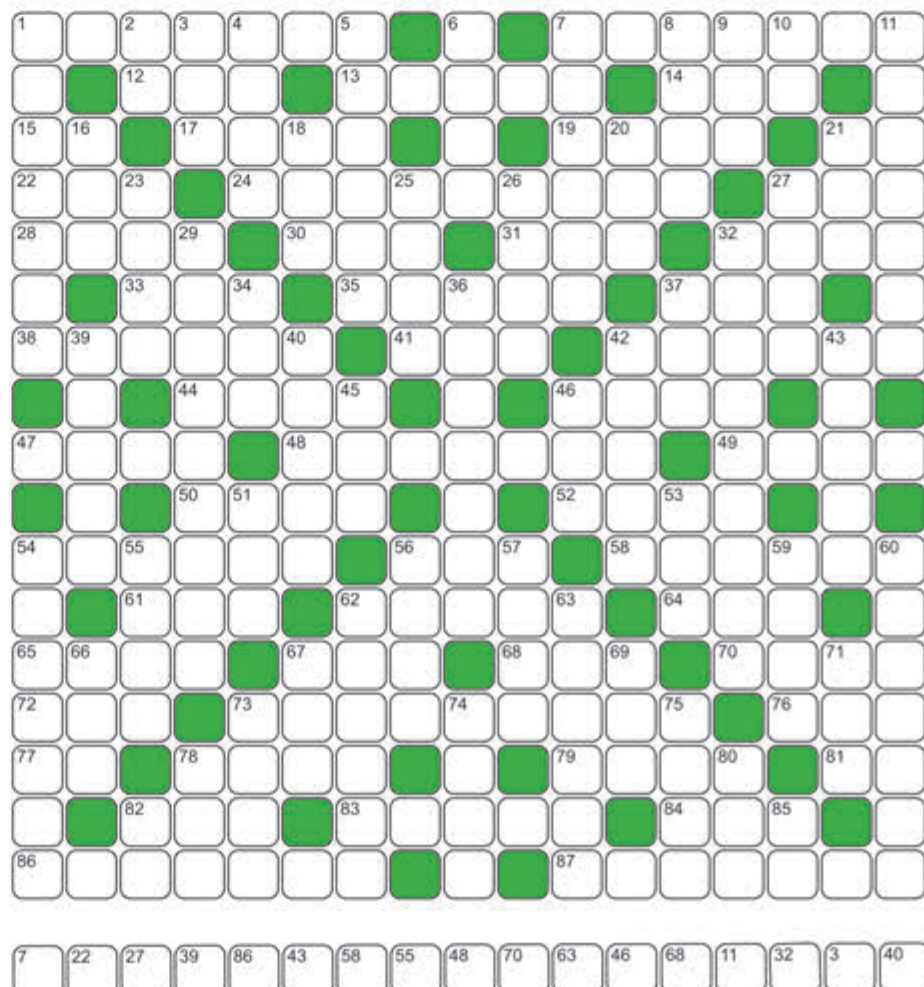

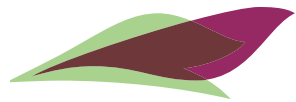

### GEMEENTE AALSMEER

Raadhuisplein 1 - 1431 EH Aalsmeer  
Postbus 253 - 1430 AG Aalsmeer  
T 0297-387575  
E [info@aalsmeer.nl](mailto:info@aalsmeer.nl)  
W [www.aalsmeer.nl](http://www.aalsmeer.nl)

### CONTACT EN OPENINGSTIJDEN GEMEENTE AALSMEER

Wilt u iets regelen of aanvragen bij de gemeente?  
Dat kan online, telefonisch of op afspraak in het raadhuis

### OPENINGSTIJDEN RAADHUIS

ma, di, do 08.30-14.00 uur  
woensdag 08.30-19.30 uur  
vrijdag 08.30-12.30 uur  
Let op: kom alleen met een afspraak naar het raadhuis.

### TELEFONISCHE BEREIKBAARHEID

ma t/m do 08.30-17.00 uur  
vrijdag 08.30-12.30 uur

### CALAMITEITENTELEFOON

Buiten deze uren en in het weekend zijn we bereikbaar via 0297-387575

### PLAN UW AFSpraak

Kom alleen met een afspraak naar het raadhuis. Voor het aanvragen van documenten kunt u online een afspraak maken via [www.aalsmeer.nl/afspraak](http://www.aalsmeer.nl/afspraak) of via 0297-387575.

### WILT U EEN MELDING MAKEN VAN IETS IN DE OPENBARE RUIMTE DAT GEREpareerd OF OPPERUIMD MOET WORDEN?

U kunt een melding maken via [www.aalsmeer.nl/fixi](http://www.aalsmeer.nl/fixi) of de Fixi-app.

### AFVAL

Op de milieustraat kunt u diverse afvalsoorten en grofvuil gescheiden inleveren. Materialen worden op die manier gerecycled en blijven in de kringloop. U kunt terecht op: Aarbergerweg 41, Rijsenhout ma t/m vr 08.00-16.30 uur zaterdag 09.00-16.00 uur Meer informatie: [www.meerlanden.nl](http://www.meerlanden.nl)

### SERVICEPUNT BEHEER EN UITVOERING

#### PROVINCIE NOORD-HOLLAND

Voor al uw klachten over provinciale wegen en bruggen: tel. 0800-020600 of mail naar: [info-bu@noord-holland.nl](mailto:info-bu@noord-holland.nl)

### WIJKINFORMATIE

Heeft u vragen of wilt u informatie over overlegvormen voor bewoners in uw wijk? Iedere wijk in Aalsmeer heeft een wijk-overleg voor en door bewoners. Meer informatie over deze wijkoverleggen vindt u op [www.aalsmeer.nl](http://www.aalsmeer.nl) onder de button "Mijn Wijk" of op de gezamenlijke website van de wijk-overleggen [www.wijkoverlegaalmeer.nl](http://www.wijkoverlegaalmeer.nl)

### DE BOUWAPP

Op de hoogte zijn van de actuele informatie over de projecten 'reconstructie Machineweg' en 'Uiterweg Aalsmeer'? Kijk dan in de BouwApp. In deze app vindt u informatie over veel landelijk lopende projecten, actuele wegzettingen en de nood- en hulpdiensten. Download gratis de BouwApp in de App Store of in de Google Playstore en volg zo de projecten die de BouwApp gebruiken bij u in de buurt.

### AFSPRAKEN BURGEMEESTER EN WETHOUDERS

Wilt u een afspraak maken met de burgemeester of een van de wethouders, dan kunt u dit doen via het bestuurssecretariaat. Voor een afspraak met de burgemeester kunt u bellen naar tel. 0297-387511. Voor een afspraak met een van de wethouders: tel. 0297-387512. Raadpleeg voor de portefeuilleverdeling [www.aalsmeer.nl](http://www.aalsmeer.nl).

### INSPREKEN IN DE COMMISSIE

Regelmatig wordt in commissievergaderingen gesproken over onderwerpen die inwoners persoonlijk of als lid van een organisatie aangaan. U kunt in een commissievergadering het woord voeren over geagendeerde onderwerpen. Inspreken kan alleen in de beeldvormende commissie. De spreker krijgt maximaal vijf minuten de tijd om de raadsleden toe te spreken, waarna eventueel een korte vragenronde vanuit de raad volgt. Inspreken kan niet in een raadsvergadering. Let wel: inspreken is geen herhaling van reeds ingediende zienswijzen. U kunt zich aanmelden als spreker bij de griffie via [griffie@aalsmeer.nl](mailto:griffie@aalsmeer.nl) of telefonisch via 0297-387584/387585 tot 12.00 uur op de dag van de vergadering.

### BEKENDMAKINGEN EN KENNISGEVINGEN

De gemeente Aalsmeer publiceert haar officiële bekendmakingen op [officiëlebekendmakingen.nl](http://officielebekendmakingen.nl) via overheid.nl. Bekendmakingen en kennisgevingen van bijvoorbeeld formele besluiten die direct invloed kunnen hebben op uw buurt, zoals vergunningen, ontwerpbestemmingsplannen en verkeersbesluiten, kunt u raadplegen op [www.overheid.nl](http://www.overheid.nl) via de link "Berichten over uw buurt". U kunt u daar ook voor de e-mailservice aanmelden. U krijgt dan een e-mail als er een besluit is gepubliceerd. Op deze pagina vindt u een attendering van een aantal recente publicaties van onder andere verkeersbesluiten en aangevraagde, verleende en geweigerde omgevingsvergunningen. U kunt aan onderstaande lijst geen rechten ontlenen.

### VERHUIZEN? GEEF HET DOOR!

In de Basis Registratie Personen (BRP) staat van de inwoners van een gemeente onder andere het woonadres vermeld. Bij een verhuizing heeft de bewoner (s) de wettelijke plicht binnen een vaste termijn aan te geven wat het nieuwe adres gaat worden. Niet iedere inwoner houdt zich echter aan deze verplichting. Indien een gemeente constateert dat iemand zijn nieuwe adres niet doorgeeft, kan het college van B en W, na onderzoek, besluiten tot een zogenaamde ambtshalve verhuismutatie. Dat betekent dat het adres de status "Onbekend" krijgt. Om de desbetreffende persoon op de hoogte te stellen van zowel het voornemen als het besluit van zo'n statuswijziging, wordt dit vanaf 20 januari 2016 officieel in de media gepubliceerd. Dan heeft de bewoner de kans om eventueel in bezwaar en beroep te gaan. Indien iemand naar "Onbekend" wordt verhuisd, kan men geen aanspraken meer maken op diverse voorzieningen zoals bijvoorbeeld: zorgtoeslag, kindertoeslag enzovoort.

### BESLUIT OM BIJ HOUDING PERSOONSLIJST AMBTSHALVE OP TE SCHORTEN

De volgende personen wonen niet meer op het adres, waar zij volgens de Basisregistratie personen (BRP) staan ingeschreven. Dit blijkt uit onderzoek van de afdeling Publiekszaken. Het college van burgemeester en wethouders heeft besloten de persoonslijsten van deze personen in de BRP niet meer bij te houden. Dit betekent formeel dat zij op dit adres niet meer staan ingeschreven en staan geregistreerd als niet-ingezetene.

Geslachtsnaam	voorletters	geboortedatum	datum beschikking
Chaus	V.	03-03-1977	09-01-2025
Chrusciel	A.J.	17-06-1994	09-01-2025
lkizli	V.I.	23-02-2000	09-01-2025
Niewoliński	D.K.	11-03-1971	09-01-2025

### Bezwaar indienen

Bent u het niet eens met ons besluit? Dan kunt u een gemotiveerd bezwaarschrift sturen naar: Het college van burgemeester en wethouders, Postbus 253, 1430 AG Aalsmeer, t.a.v. Juridische Zaken. U moet het bezwaarschrift hebben ingediend binnen zes weken na de dag waarop dit besluit is verstuurd. Vergeet u niet het bezwaarschrift te ondertekenen en een kopie van het besluit mee te sturen?

### In het bezwaarschrift zet u:

- uw naam en adres;
- de datum van uw bezwaarschrift;
- een omschrijving van het besluit waartegen u bezwaar maakt;
- waarom u het niet eens bent met ons besluit;
- uw handtekening;
- zo mogelijk uw e-mailadres;
- het telefoonnummer waarop u overdag te bereiken bent.

### Wilt u liever digitaal bezwaar maken?

Dan kan dit via [www.aalsmeer.nl/bezwaarschrift](http://www.aalsmeer.nl/bezwaarschrift). Hiervoor moet u wel over een elektronische handtekening (DigiD) beschikken. Kijk voor meer informatie op [www.aalsmeer.nl](http://www.aalsmeer.nl), de folder "Bezwaarschrift indienen?". De folder is ook verkrijgbaar in de publiekshal van het gemeentehuis.

### VOORNEMEN OPSCHORTEN BIJHOUDING PERSOONSLIJST

Het College van burgemeester en wethouders van Aalsmeer maakt bekend, dat zij het voornemen heeft om de bijhouding van de persoonslijst van onderstaande persoon e/o personen ambtshalve op te schorten. Uit een onderzoek is gebleken dat betrokkene(n) niet meer woonachtig is/zijn op het adres waar hij/zij in de Basisregistratie Personen (BRP) van de gemeente Aalsmeer staat/staan ingeschreven.

Geslachtsnaam	voorletters	geboortedatum	datum voornemen
Shahi	H.M.	05-10-1983	09-01-2025

Een eventuele ambtshalve wijziging kan gevolgen hebben voor het ontvangen van voorzieningen van de overheid en het aanvragen van documenten. Wij verzoeken een ieder, die op de hoogte is van de verblijfplaats van bovengenoemde perso(o)nen, contact op te nemen met de afdeling burgerzaken van de gemeente Aalsmeer. Het is ook mogelijk om tijdens openingstijden van de afdeling burgerzaken langs te komen. Indien wij binnen vier weken geen reactie hebben ontvangen, zullen wij over gaan tot een voor beroep vatbare beslissing.

### TELEFONISCHE BEREIKBAARHEID 21 JANUARI

Op dinsdag 21 januari zijn we telefonisch bereikbaar tot 16.00 uur.

### INLOOPSPREEKUR ENERGIE EN KLIMAAT

Elke maandag van 13.30 tot 16.30 uur kunt u in de bibliotheek vragen stellen over energie en klimaat. Theo Bergonje en één van de Aalsmeerse energiecoaches, zijn aanwezig in de bibliotheek Aalsmeer aan de Marktstraat 19 om al uw vragen te beantwoorden. Als u dat wilt kunt u uw vragen vooraf stellen op [bergonje.ommekeer@gmail.com](mailto:bergonje.ommekeer@gmail.com). Ideeën zijn ook altijd welkom.

### KENNISGEVING ONTWERP WIJZIGING OMGEVINGSPLAN "TAM-OMGEVINGSPLAN HOOFDSTUK 22B - UITERWEG 351WS" (Z24-125539)

Burgemeester en wethouders van Aalsmeer maken, gelet op artikel 16.30 van de Omgevingswet en artikel 10.3c. van het Omgevingsbesluit, bekend dat zij het ontwerp wijziging TAM-Omgevingsplan hoofdstuk 22b - Uiterweg 351ws Aalsmeer hebben vrijgegeven voor terinzagelegging.

### Plan

Het voornemen bestaat om de huidige woonark aan het adres Uiterweg 351ws met circa 10 meter te verplaatsen, te vervangen en te vergroten.

### TAM-Omgevingsplan

Op 1 januari 2024 is de Omgevingswet in werking getreden. Per gemeente is er een omgevingsplan voor het grondgebied. In dit omgevingsplan staan onder meer regels die ontwikkelingen mogelijk maken en tegelijkertijd de fysieke leefomgeving beschermen. Om de voorliggende wijziging mogelijk te maken, maakt de gemeente Aalsmeer gebruik van de tijdelijke

alternatieve maatregel (TAM) omgevingsplan. Een TAM-omgevingsplan wijzigt het omgevingsplan juridisch, maar de regels worden technisch niet geïntegreerd in het omgevingsplan.

### Participatie

Omwonenden zijn eerder al door de initiatiefnemer op de hoogte gebracht. Participatie ingevolge artikel 10.2 Omgevingsbesluit vindt plaats door het ontwerp TAM-Omgevingsplan hoofdstuk 22b - Uiterweg 351ws ter inzage te leggen voor het indienen van een zienswijze. Tijdens de formele zienswijze procedure krijgt een ieder de gelegenheid om op het ontwerp te reageren. De eventuele zienswijzen op het ontwerp worden verwerkt in een Nota van Beantwoording.

### Procedure

Het ontwerp TAM - omgevingsplan hoofdstuk 22b - Uiterweg 351ws ligt met de bijbehorende stukken gedurende 6 weken voor een ieder ter inzage van vrijdag 17 januari tot en met donderdag 27 februari 2025.

### TAM-Omgevingsplan

Voornoemde ontwerp TAM - omgevingsplan ligt gedurende de bovengenoemde termijn voor een ieder ter inzage op de volgende wijze:

- de balie van de receptie in het raadhuis van Aalsmeer, Raadhuisplein 1 (alleen mogelijk op afspraak: 0297-387575);
- loket Bouwen en Vergunningen in het raadhuis van Amstelveen, Laan Nieuwer Amstel 1 (alleen mogelijk op afspraak: 020-5404911);
- digitaal raadplegen ontwerp TAM - omgevingsplan op de landelijke website <https://www.ruimtelijkeplannen.nl/web-roo/?planid=NL.IMRO.0358.TAMOP22b-OW01>;
- <https://omgevingswet.overheid.nl/regels-op-de-kaart/>, via identificatienummer NL.IM-RO.0358.TAMOP22b-OW01;

### INDIENEN ZIENSWIJZE ONTWERP TAM - OMGEVINGSPLAN

Gedurende bovengenoemde termijn kan een ieder een zienswijze betreffende het ontwerp TAM - omgevingsplan (bij voorkeur) schriftelijk bij het college van burgemeester en wethouders (postbus 253, 1430 AG Aalsmeer) kenbaar maken of digitaal via [zienswijzen-ro@amstelveen.nl](mailto:zienswijzen-ro@amstelveen.nl) onder vermelding van 'zienswijze ontwerp TAM - Omgevingsplan hoofdstuk 22b - Uiterweg 351ws'. Zienswijzen kunnen naar keuze ook mondeling naar voren worden gebracht. Voor het indienen van een mondelinge zienswijze dient u via het centrale nummer 0297-387575 een afspraak te maken.

### KENNISGEVING PARTICIPATIE CONCEPT ONTWERP 'WIJZIGING OMGEVINGSPLAN GEMEENTE AALSMEER BRUIDSSCHAT-BOUWEN' (VERGUNNINGVRIJ BOUWEN) VOORGENOMEN BESLUIT

Burgemeester en wethouders van Aalsmeer hebben besloten het concept ontwerp 'wijziging omgevingsplan gemeente Aalsmeer Bruidsschat-bouwen' ter inzage te leggen om belangstellenden actief te betrekken bij de besluitvorming hierover.

### Voorgenomen wijziging

De voorgenomen wijziging van het "Omgevingsplan gemeente Aalsmeer" betreft:

- Het opnemen van de regels vanuit de bruidsschat in het omgevingsplan. De bruidsschat is een set rijksregels waarvoor de verantwoordelijkheid onder de Omgevingswet bij de gemeente is gelegd en maakt deel uit van het tijdelijke deel van het omgevingsplan. De regels in de bruidsschat gaan onder andere over activiteiten met gevolgen voor het milieu en regels voor het bouwen. In deze wijziging van het omgevingsplan zijn de regels met betrekking tot het bouwen opgenomen;
- Het vergunningvrij maken van veel voorkomende kleine bouwwerken. Dit omvat het overnemen van regels over bouwen uit de vastgestelde beleidsregel 'Beoordelingsregels planologische afwijkingen Aalsmeer 2024' in het omgevingsplan. De in deze beoordelingsregels opgenomen bouwwerken worden met deze wijziging nu vergunningvrij. Dit betreft onder andere bijbehorende bouwwerken in het voor- en achtererfgebied, dakkapellen en erf- en percelafscheidings;
- Het verwerken van de aanvullende regels opgenomen in de artikelen 2.1b, 2.2 en 2.3 van de Vangnetregeling Omgevingswet. Dit betreft aanvullende regels van de bruidsschat op activiteiten met betrekking tot bouwwerken en open erven en terreinen;
- Het opnemen van regels uit het 'TAM-voorbereidingsbesluit bodem Aalsmeer'. Dit betreft aanvullende beoordelingsregels en vergunningvoorschriften met betrekking tot het bouwen van bodemgevoelige gebouwen op een bodemgevoelige locatie.

### Terinzagelegging

Van 17 januari 2025 tot en met 27 februari 2025 liggen de stukken op de volgende wijzen ter inzage:

- digitale vorm via de link <https://rx-base.nl/viewer/43be8bb2-d669-48a2-8f40-d70ee962e22b/decision>. Let op dit betreft geen link naar het landelijk Omgevingsloket (DSO);
  - papieren vorm, op afspraak via tel.nr. 0297-387575, bij de balie van de receptie in het raadhuis van Aalsmeer, Raadhuisplein 1;
  - in papieren vorm, op afspraak via tel.nr. 020-5404911, bij de Balie Bouwen en Vergunningen in het raadhuis van Amstelveen, Laan Nieuwer Amstel 1.
- Daarnaast is het concept ontwerp 'wijziging omgevingsplan gemeente Aalsmeer Bruidsschat-bouwen' digitaal op te vragen door een mail te sturen naar [omgevingsloket.aalsmeer@aalsmeer.nl](mailto:omgevingsloket.aalsmeer@aalsmeer.nl)

### Hoe wordt u betrokken bij de voorbereiding van deze wijziging?

Voor de wijziging van het omgevingsplan is nu een concept-ontwerpbesluit opgesteld. Voordat de formele zienswijze procedure wordt opgestart krijgen belangstellenden de gelegenheid om op het concept van het besluit te reageren. De ingekomen reacties daarop worden verwerkt in het ontwerpbesluit van de wijziging van het omgevingsplan (in de vorm van een Nota van Beantwoording). Dit ontwerpbesluit wordt in het kader van de formele voorbereidingsprocedure ter inzage gelegd. Iedereen krijgt dan de mogelijkheid om een zienswijze over dit ontwerpbesluit naar voren te brengen. Dit wordt aangekondigd in een nieuwe publicatie.

### Reageren

Gedurende de hiervoor genoemde inzagetermijn kan een ieder een schriftelijke reactie bij burgemeester en wethouders (postbus 253, 1430 AG Aalsmeer) kenbaar te maken of digitaal via [zienswijzen-ro@amstelveen.nl](mailto:zienswijzen-ro@amstelveen.nl) onder vermelding van 'participatie reactie concept ontwerp wijziging omgevingsplan gemeente Aalsmeer Bruidsschat-bouwen'.

### AANVRAGEN ONTVANGEN:

- Machineweg 20, het vervangen van uitzetramen door draairamen
- Aalsmeerderweg 360, het bouwen van een woning
- Mendelstraat 10, het vervangen van de dakkapel door kunststof dakkapel aan de voorzijde van de woning
- Fonteinkruidhof 17, het plaatsen van een puincontainer van 16 januari tot en met 26 februari 2025
- Zuiderpark 43, het verwijderen van de garagedeur en het plaatsen van een muur met raam

### AANVRAGEN INGETROKKEN

- Zwanebloemweg 27, het opragen van technische bouwtekeningen

### VERGUNNING DEELS TOEGEKEND (REGULIERE PROCEDURE)

- Cactuslaan 7, het plaatsen van een dakkapel in het voor-dakvlak

### VERGUNNING TOEGEKEND (REGULIERE PROCEDURE)

- Mr. Jac. Takkade 15C en 15D, het vervangen van de bestaande bebouwing door twee bedrijfspanden

### BESLUIT VERGUNNINGVRIJ

- Fortsluifshof 1, 2 en 3 en Kudelstaartseweg 88 a, 88 b, 90 en 92, het wijzigen van een parkeerplaats in afwijking van de verleende vergunning

### VERGUNNING INGETROKKEN

- Oosteinderweg 391 : het veranderen van de bedrijfsruimte door het verhogen van het dak. Vergunning bekend onder zaaknummer: Z22-081938

### WET ALGEMENE BEPALINGEN APV EN DRANK- EN HORECA

#### EVENEMENTEN

Voor meer informatie over evenementen verwijzen wij u naar [www.visitaalsmeer.nl](http://www.visitaalsmeer.nl). Op deze site vindt u de evenementenkalender waaruit u kunt afleiden welke openbare evenementen gaan plaatsvinden.

#### EVENEMENTENVERGUNNING (AANVRAGEN)

De burgemeester maakt bekend dat op grond van artikel 2:25 van de APV de volgende evenementenvergunning is aangevraagd:

- Praamptje 2 (Z2025-0000031) Feestweek Aalsmeer van 7 t/m 14 september 2025, ontvangen 2 januari 2025
- Dreef 7 (Z2025-0000196) Magic Circus, het Amsterdams Stadsircrus van 22 t/m 24 april 2025, ontvangen 9 januari 2025
- Kudelstaartseweg 20 (Z2025-0000242) Oude Deuren Windsurf Vintage Cup op 6 juli 2025, ontvangen 12 januari 2025

#### EVENEMENTENVERGUNNING (VERLEEND)\*

De burgemeester maakt bekend dat op grond van artikel 2:25 van de APV de volgende evenementenvergunning is verleend.

- Kudelstaartseweg 22/ Strand en water rondom het Surfeland Aalsmeer (Z2024-00005858) Westeinder Waterweek van 26 t/m 29 juni 2025, verzonden 13 januari 2025

#### COLLECTES

Voor meer informatie over het vaste collecterooster verwijzen wij u naar de site van [www.cbf.nl](http://www.cbf.nl).

#### VERLEENDE STANDPLAATSVERGUNNINGEN\*

Het college van burgemeester en wethouders maakt bekend dat op grond van artikel 5:18 van de APV de volgende standplaatsvergunning is verleend.

- hoek Pontweg/Oosteinderweg (Z2024-00005729) Verkoop van oliebollen en appelbeignets op 30 en 31 december 2025 t/m 2029, verzonden 8 januari 2025

#### EXPLOITATIEVERGUNNING MET TERRAS (AANVRAGEN)

De burgemeester maakt bekend dat op grond van artikel 2:28 van de APV de volgende exploitatievergunning is aangevraagd:

- Sierteeltstraat 1 (Z2025-00000117) Exploitatiemaatschappij Floriworld B.V., ontvangen 7 januari 2025

Vervolg op volgende blz.

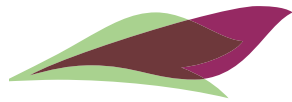
**EXPLOITATIEVERGUNNING (VERLEEND)\***

De burgemeester maakt bekend dat op grond van artikel 2:28 van de APV de volgende exploitatievergunning is verleend.

- Braziliëlaan 6A (Z2024-00005672) Exploitatie Sportaccommodaties Aalsmeer B.V. h.o.d.n. Sporthal de Bloemhof, verzonden 14 januari 2025

**EXPLOITATIEVERGUNNING MET TERRAS(VERLEEND)\***

De burgemeester maakt bekend dat op grond van artikel 2:28 van de APV de volgende exploitatievergunning is verleend.

- Dreef 7 (Z2024-00005670) Exploitatie Sportaccommodaties Aalsmeer B.V. h.o.d.n. De Waterlelie, verzonden 14 januari 2025

**ALCOHOLWET ONTHEFFING (AANVRAAG)**

De burgemeester maakt bekend dat op grond van artikel 35

van de Alcoholwet de volgende ontheffing is aangevraagd:

- Marktstraat 19 (Z2025-00000058), het plaatsen van een tappunt op Koningsdag 2025; ontvangen 5 januari 2025
- Chrysantenstraat 43 (Z2025-00000235) Het plaatsen van twee tappunten t.b.v. Koningsdag op 26 april 2025, ontvangen 11 januari 2025
- Raadhuisplein 1 (Z2025-00000241), het plaatsen van twee tappunten t.b.v. Familiedag-Koningsdag op 26 april 2025, ontvangen 12 januari 2025

**BUITEN BEHANDELING GESTELDE AANVRAGEN\***

Het college van burgemeester en wethouders maakt bekend dat de volgende aanvraag buiten behandeling is gesteld

- Eiland W 'het U-tje', Westeinderplassen (Z2024-00004911) Zomerkamp Katwijkse Zeeverkeners van 11 t/m 21 au-

gustus 2025, verzonden 8 januari 2025

- Gehele gemeente Aalsmeer (Z2024-00005293) verkoop van etenswaren van 19 november 2024 tot 18 november 2029, verzonden 10 januari 2025

**GEACCEPTEEERDE MELDING(EN)**

Het college van burgemeester en wethouders maakt bekend dat de volgende melding(-en) is/zijn geaccepteerd:

- Kudelstaartseweg 239/ Dorpshuis Kudelstaart (start de optocht) (Z2024-00006135) Kindercarnavalsoptocht Poelgilderdam op 1 maart 2025

**VERKEERSBESLUITEN**

Gehandicaptenparkeerplaats op kenteken:

- Azaleastraat, ter hoogte van huisnummers 2 t/m 6

Voor onderstaande verkeersbesluiten is het gehele besluit met tekening(-en) te vinden op [www.officielebekendmakingen.nl](http://www.officielebekendmakingen.nl). Abonneer uzelf op uw zoekvraag (bijvoorbeeld uw straatnaam) en u ontvangt automatisch een e-mail zodra er nieuwe publicaties verschijnen die aan uw zoekvraag voldoen

**TER INZAGE**

t/m 27-02-25	ontwerp 'TAM - omgevingsplan hoofdstuk 22b - Uiterweg 351ws' ligt met de bijbehorende stukken
t/m 27-02-25	concept-ontwerp 'wijziging omgevingsplan gemeente Aalsmeer Bruidsschat-bouwen'

**VOOR MEER INFORMATIE: WWW.AALSMEER.NL**

## Boekenmaker Willemijn Visser in 'Door de Mangel'

**Aalsmeer** – Licht gespannen kwam Jorica Adriaanse afgelopen maandag als 449e gast in 'Door de Mangel' naar de studio. De in Velservoerbroek opgegroeide Jorica, die voor de liefde naar Aalsmeer verhuisde, kwam via de televisiebranche, fotografie en kinderopvang bij Buurtgezinnen terecht. "Ik vind het geweldig om mee te werken kinderen positief op te laten groeien", vertelde de coördinator, die uiteindelijk hoopt Buurtgezinnen, en dus zichzelf, overbodig te maken doordat mensen vanuit zichzelf naar elkaar omkijken. Geheel volgens de opzet van het programma heeft Jorica een opvolger gevonden.

Maandag 20 januari is Willemijn Visser de 450e gast in de talkshow. Zij is haar overbuurvrouw die ze

dagelijks tegenkomt op de Kerkweg als ze hun kinderen naar school brengen. Willemijn is zelfstandig redacteur en maakt volgens Jorica leuke en interessante boeken. Ze is erg benieuwd naar haar toekomstplannen. "Zo weet ik dat er een boek met jeugdagent Kim in de planning staat." Het antwoord op deze vraag en meer hoor je komende maandag vanaf 19.00 uur op Radio Aalsmeer. Heb jij ook een vraag voor Willemijn? Mail deze dan naar: [studio@radioaalsmeer.nl](mailto:studio@radioaalsmeer.nl) of bel tijdens de live uitzending naar: 0297-325858 en stel je vraag zelf aan Willemijn. Luisteren via 105.9 FM in de ether, 99.0 FM op de kabel, DAB+ kanaal 5A, digitaal radiokanaal 868 (Caiway) en via [www.radioaalsmeer.nl](http://www.radioaalsmeer.nl). Ook op kanaal 12 van Caiway of kanaal 1389 van KPN op TV.

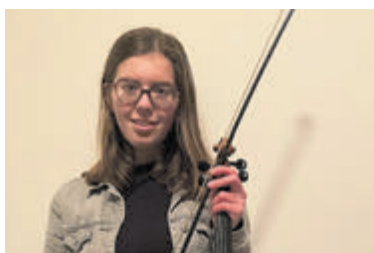

Eigen foto.

## Music in the Air (85): Michelle Eigenhuis

**Aalsmeer** – Michelle Eigenhuis speelt viool. Ze leerde het notenschrift van haar moeder. Op jonge leeftijd volgde ze een muziekcursus bij Cultuurpunt Aalsmeer ('Ontdek je talent op je instrument'). "Daar speelde ik op verschillende instrumenten waaronder de viool", zegt Michelle, die zich graag toelegt op klassieke muziek zoals o.a. van Bach en Mozart. Meer over deze jonge muzikante lees je op [www.meerbode.nl](http://www.meerbode.nl), zondag 19 januari in Music in the Air.

Vergunningen in het raadhuis van Amstelveen, Laan Nieuwer Amstel 1.

**Reageren**

Tijdens de hele inzagetermijn kunnen mensen een schriftelijke reactie indienen bij burgemeester en wethouders via postbus 253, 1430 AG Aalsmeer). Of een mail sturen naar [zienswijzen-ro@amstelveen.nl](mailto:zienswijzen-ro@amstelveen.nl). In beide gevallen vermeldt u 'participatiereactie concept ontwerp wijziging omgevingsplan gemeente Aalsmeer Bruidsschat-bouwen'. De ingekomen reacties worden verwerkt in het ontwerpbesluit van de wijziging van het omgevingsplan (in de vorm van een Nota van Beantwoording). Dit ontwerpbesluit wordt in het kader van de formele voorbereidingsprocedure opnieuw ter inzage gelegd. Iedereen krijgt dan de mogelijkheid om een zienswijze over dit ontwerpbesluit naar voren te brengen. Dit wordt aangekondigd in een nieuwe publicatie.

## Regels rond bouwen en activiteiten met gevolgen voor milieu veranderen

**Aalsmeer** – Met de invoering van de nieuwe Omgevingswet verhuist een aantal regels van het Rijk naar gemeenten. Het Rijk zorgt er met een invoeringswet voor dat die regels voor gemeenten automatisch bij de gemeenten terechtkomen. Dit wordt ook wel de 'bruidsschat' genoemd. Voor inwoners is vooral van belang dat regels rond bouwen en activiteiten met gevolgen voor het milieu veranderen. Daarom wordt de voorgenomen 'Wijziging van het Omgevingsplan Aalsmeer' ter inzage gelegd.

**Wijzigingen**

Het gaat bij de wijzigingen onder andere over het opnemen van de regels vanuit de zogeheten bruidsschat in het omgevingsplan (voorheen bestemmingsplan). In de eerste wijziging van het omgevingsplan zijn de

regels met betrekking tot het bouwen daarin opgenomen. Verder worden veel voorkomende kleine bouwwerken vergunningvrij. Te denken valt aan een dakkappel in het voordakvlak, erf- en perceelafscheidings of een schuurtje achter op het erf.

**Terinzagelegging**

De stukken zijn ter inzage van 17 januari tot en met 27 februari 2025 en zijn opvraagbaar op een drietal manieren. In digitale vorm via de link <https://rx-base.nl/viewer/43be8bb2-db69-48a2-8f40-d70ee962e22b/decision>. Dit is overigens geen link naar het landelijk Omgevingsloket (DSO). Dan in papieren vorm, op afspraak via 0297-387575, bij de receptiebalie in het gemeentehuis Aalsmeer en in papieren vorm, op afspraak via 020-5404911, bij de Balie Bouwen en

## VVD gaat zich inzetten voor tweede supermarkt Kudelstaart

**Aalsmeer** – Op dinsdag 14 januari tijdens de commissievergadering Ruimte is opnieuw gesproken over de wens voor een tweede supermarkt in Kudelstaart. Dit onderwerp leeft al langere tijd bij inwoners van Kudelstaart. VVD Aalsmeer - Kudelstaart

maakt zich zorgen over de lange tijd die het nog kan duren voordat de plannen gerealiseerd worden. Veel Kudelstaarters hopen op een snelle realisatie van het plan, zeker gezien de groei van hun dorp. De VVD-fractie in een persbericht: "Echter, zoals het er nu uitziet in de

Gebiedsvisie, lijkt de bouw van de tweede supermarkt pas in 2035 plaats te vinden." De partij is van mening dat het niet zo lang hoeft te duren en dat er wel degelijk mogelijkheden zijn om dit project eerder van de grond te krijgen. Tijdens de vergadering hebben de liberalen dan ook aangegeven dat positief te willen bijdragen aan het proces, maar ook graag te kijken naar alternatieve routes om de bouw te versnellen.

## Eric van der Burg te gast bij VVD

**Kudelstaart** – Op maandag 20 januari organiseert VVD Aalsmeer-Uithoorn de jaarlijkse Nieuwjaarsborrel, deze vindt plaats in Dorps-

huis Kudelstaart 't Podium. De avond start met een inloop vanaf 19.30 uur. Te gast is Tweede Kamerlid Eric van der Burg. Belangstellenden zijn hartelijk welkom. Dorpshuis Kudelstaart, Kudelstaartseweg 239.

## COLUMN TRUUS OUDENDIJK

### Nieuwjaarsreceptie om over na te denken

**Aalsmeer** – Een goede start in het nieuwe jaar is altijd de receptie in het gemeentehuis. Steevast op de eerste maandag in januari. Ik sla die nooit over, want het is altijd een gezellige boel, je komt iedereen tegen die iets in de melk te brokkelen heeft in Aalsmeer of denkt dat te hebben. Even je gezicht laten zien. Prima investering voor toekomstige afspraken. Allemaal handjes schudden, hier en daar een knuffel: "Hallo hoe gaat het met je?" "Jij ook de allerbeste wensen", "Veel gezondheid", "Proost op het nieuwe jaar." Want natuurlijk is er champagne. Mijn voornemen voor een droge januari schoof ik nog maar een glaasje op. Volgende week. De pianiste achter de vleugel speelde helaas voor spek en bonen; niets van te horen door te veel geroezemoes. De akoestiek van de -overigens prachtig versierde burgerzaal - laat een dergelijk subtiel muziekoptreden blijkbaar niet toe. Voorheen speelde er nog wel eens een band, maar dat had het omgekeerde effect; toen konden de gasten elkaar niet verstaan. De vraag is wat pijnlijker is. De feestcommissie heeft in ieder geval iets om over na te denken. En dan de speeches. Ik was perplex over onze kinderburchemeester Chiemeze. Wat een stoer jongetje. Stapte onvervaard het podium op, ambtskettering om, en hield een gloedvol betoog over pesten de wereld uit helpen, te beginnen bij Aalsmeer. Ik geef het je te doen, op die leeftijd luid en duidelijk en zonder enige verlegenheid een zaal met honderden mensen toespreken. Wat een talent. Menig volwassene zou het niet durven. Voordat hij met vrolijker nieuws kwam begon burgemeester Gido met de oorlogsdreiging waar we rekening mee moeten houden. Naar alle waarschijnlijkheid niet met bommen en granaten, alhoewel we daar vanuit eigen gelederen al behoorlijk last van hebben, maar hij wees meer op het gevaar van een langdurige stroomstoring door sabotage. Wat voor spullen heb je nodig om 72 uur te overleven? Ik heb al eens naar mijn la met waxinelichtjes gekeken, mij afvragend hoeveel perspectief dat biedt. En wordt het niet tijd om een doosje lucifers te kopen? Die gasaansteker is regelmatig leeg. Moet ik flessen water neerzetten? En hoeveel dan? Ik verbaas me altijd over die 72 uur. Is daarna het probleem opgelost? Of zijn dan alle kansen verken? Ik realiseerde me dat ik een kampeerder ben en een buitenmens. Dat spreekt ongelooflijk in mijn voordeel. In onze camper zit een flinke watertank, we hebben gasflessen om op te koken en zaklantaarns en hoofdlampjes om in het donker af te kunnen afwassen of de hond uit te laten. Ik moet gewoon zorgen voor genoeg batterijen. Binnenkort krijgen we vanuit de gemeente een brief met advies over een overlevingspakket. Ben benieuwd wat erin staat. Maar mocht de pleuris uitbreken, ga ik op vakantie. Dat biedt de beste kansen.

**Reageren? [Truusoudendijk@gmail.com](mailto:Truusoudendijk@gmail.com)**



## Marnix Busstra's Second Vision reünieconcert in Bacchus

**Aalsmeer** - Zaterdag 18 januari komt de Marnix Busstra Second Vision Band naar KCA in Cultureel Café Bacchus voor het langverwachte reünieconcert! Liefhebbers van live muziek, jazzy grooves en onweerstaanbare fusie krijgen een unieke kans om deze legendarische band weer samen op het podium te zien. Hoewel Second Vision ruim twintig jaar niet meer heeft samengespeeld, klinkt de muziek nog altijd fris en vernieuwend. De eigentijdse en toegankelijke sound ontstond uit het experimenteren met de technologie en ritmes uit de jaren zeventig en tachtig en het combineren van elementen uit de jazz met andere genres, zoals rock, funk, R&B en elektronica. Dat resulteerde in 'fusion van de bovenste plank zonder franjes', van sfeervol en melodisch tot groovy,

funky en rockend – muziek die zowel de oren als de voeten weet te prikkelen. De band bestaat uit Peter Lieberom (saxofoon), Eric van de Bovenkamp (keyboards), Norbert Sollewijn Gelpke (bas), Mark Stoop (drums) en natuurlijk gitarist Marnix Busstra. Het concert begint om 21.00 uur, Bacchus in de Gerberastraat open vanaf 20.30 uur. Kaartverkoop via de KCA Ticketshop (en indien nog voorradig te koop aan de zaal).

**Expositie 'De Straat op Doek'** Tot en met 19 januari kan de expositie 'De Straat op Doek' van Sander Bosman en Irene Kramer bezocht worden in het Oude Raadhuis aan de Dorpsstraat 9. De tentoonstellingsruimte is dit laatste weekend open op vrijdag, zaterdag en zondag van 14.00 tot 16.00 uur.



Albumhoes 'Second Vision Band, foto genomen in Bacchus. Foto: KCA

Zaterdag 25 januari trakteert KCA op de cabaretoorstelling 'Op scherp' door Jasper van der Veen. Het optreden begint om 20.30 uur in Cultureel Café Bacchus in de Gerberastraat en kaarten zijn te koop via de KCA Ticketshop. De volgende dag, zondag 26 januari kan vanaf 16.00 uur genoten worden van Paula Bilá en Linus Eppinger tijdens Jazz op de Haven in Brasserie Nieuwe Meer aan de Stommeerweg (pontje over). En noteer donderdag 30 januari alvast in de agenda: Gedichtendag met thema Lijfelijkheid in Cultureel Café Bacchus vanaf 19.30 uur.

## Film- en Videoclub Aalsmeer present op Cinefleur festival

**Regio** - Op zaterdag 15 februari vindt voor de zesenvestigste keer het Cinefleur filmfestival plaats, dit maal georganiseerd door Filmclub LVSL uit Leiden. Deze (amateur)filmwedstrijd, wordt gehouden tussen vijf film- en videoclubs uit de regio, te weten Amfi'66 uit de Bollenstreek, Film- en Videoclub Aalsmeer, de Haagse Amateur Filmclub, Filmclub Zoetermeer en Filmclub LVSL uit Leiden. Er worden van elke deelnemende club op grootbeeld drie filmproducties vertoond, die samen niet langer mogen duren dan dertig minuten.

De onderwerpen van de films zijn divers en kunnen documentaires en films zijn. De films worden voorgejuried door een externe jury en de winnende club mag de wisselprijs, de Cinefleurbokaal, in ontvangst nemen. Tevens wordt de beste film van het festival beloofd met een prijs. Het festival is niet alleen interessant voor videoclubleden, maar voor iedereen die filmt met een smartphone of camera of gewoon geïnteresseerd is in amateurfilms. Het festival wordt gehouden in Theater Ins Blau aan de Haagweg 6 te Leiden.



Wie wint dit jaar de Cinefleurbokaal? Foto: aangeleverd

De zaal is open vanaf 13.30 uur en het festival begint om 14.00 uur. De toegangsprijs is 10 euro. Kaarten zijn verkrijgbaar aan de zaal tegen contante betaling. Voor meer informatie kan een mail gestuurd worden naar André van der Tuijn van Filmclub LVSL via: voorzitter@lvsl.nl.



Bezoekers bij werk van Hans Withoos. Foto aangeleverd door FAM

## Laatste week van tentoonstelling Bloeiende Melodieën

**Aalsmeer** - In het Flower Art Museum aan de Kudelstaartseweg is nog tot en met zondag 19 januari de tentoonstelling Bloeiende Melodieën te zien én te beluisteren. Deze week is dus de laatste kans voor iedereen die deze speciale tentoonstelling nog niet heeft bezocht of die hem nog eenmaal wil bekijken. Het museum selecteerde voor Bloeiende Melodieën kunstenaars die een originele serie hebben gemaakt waarin zij hun emoties en gevoelens naar voren

brengen door middel van bloemen en de natuur. De bekende pianist en componist Mike Boddé liet zich door hun werk inspireren en schreef bij elke serie muziek. Dit levert bijzondere combinaties op; van dramatische klanken bij de vlucht van een zwerm spreuwen tot romantiek met een donker randje bij de aanblik van prachtige bloemen in verval. De muziek voegt een extra dimensie toe aan de beleving van de beeldende kunst.

**Kunstenaars aanwezig** Bloeiende Melodieën is voor het Flower Art Museum een van de meest gewaardeerde tentoonstellingen sinds het museum in 2018 werd geopend. De combinatie van kunst en muziek spreekt velen aan en trekt bezoekers uit het hele land. Op de laatste dag van de tentoonstelling, zondag 19 januari, zijn de deelnemende kunstenaars van 15 tot 17 uur zelf aanwezig en kunnen bezoekers hen ontmoeten en bevragen. Hierna is het museum tijdelijk gesloten in verband met de voorbereidingen van de nieuwe tentoonstelling. Vanaf zondag 2 februari opent Polska Pasja/Poolse Passie, waarin negen Poolse kunstenaars hun passie voor de natuur verbeelden. Meer info: [www.flowerartmuseum.nl](http://www.flowerartmuseum.nl).

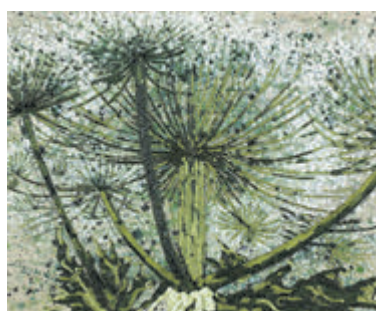

Marian van Esch - 'Berenklauw'. Foto aangeleverd door FAM.

## Postzegel(ruil)beurs in Parochiehuis

**Aalsmeer** - Zaterdag 18 januari gaan de deuren van het Parochiehuis aan de Gerberastraat 6 Aalsmeer om 9.30 uur open voor postzegelverzamelers en

postzegelruilers. Voor deze postzegel(ruil)beurs is de entree gratis en liefhebbers kunnen weer heerlijk snuffelen in de ruim 100 stockboeken met daarin vijf eurocent zegels die op de verenigingstafel te vinden zijn. Een 'koopje' is in die boeken altijd

mogelijk. Neem je stockboek(en) met dubbele zegels mee als je wilt ruilen, ook dat kan hier. Van de vele ruilafels wordt dan ook dankbaar gebruik gemaakt. Meer informatie is te vinden op de website [www.postzegelverenigingaalsmeer.nl](http://www.postzegelverenigingaalsmeer.nl). Daarop kunt u alles

## AGENDA

### DONDERDAG 16 JANUARI:

- Expositie 'Bloeiende Melodieën' in Flower Art Museum, Kudelstaartseweg. Open: donderdag t/m zondag van 13-17u.
- Vergadering commissie Maatschappij en Bestuur in Raadhuis vanaf 20u.
- Sjoelcompetitie in dorps huis 't Podium, Kudelstaart v/a19.45u.

### VRIJDAG 17 JANUARI:

- Financieel Café in Bibliotheek, Marktstraat, 13 tot 15u.
- Expositie 'De Straat op Doek' in Oude Raadhuis, Dorpsstraat 9. Vrijdag, zaterdag en zondag 14 tot 17u. Tot en met 19 januari.
- Open Hof Keuken in 't Baken, Sportlaan van 17.45 tot 20u.
- Kaartavond in buurthuis Hornmeer, Dreef 1 vanaf 19.30u.
- Schaken bij AAS. Start 20u. in Binding, Zijdstraat 55.
- Clinic voor deelnemers Scholen waterpolotoernooi in De Waterlelie van 19 tot 20u.
- Darten bij Poel's Eye in Proosdijhal. Inschrijven tot 20u.
- Bandbrouwerij voor muzikanten in N201, Zwarteweg vanaf 20u.

### ZATERDAG 18 JANUARI:

- Postzegelruilbeurs in het Parochiehuis, Gerberastraat. 9.30u.
- Kinderboerderij Boerenvreugd open. Zaterdag en zondag 10 tot 16.30u. Dinsdag t/m vrijdag 9.30 tot 16.30u.
- Keezen in Buurthuis Hornmeer, Dreef 1 vanaf 20u.
- Reünieconcert Marnix Busstra's Second Vision in Bacchus, Gerberastraat vanaf 21u.

### ZONDAG 19 JANUARI:

- Snertwandeling in Historische Tuin, ingang Praamplain, 13u.
- Buurtmaaltijd in Buurthuis Hornmeer om 18u. Inloop 17.15u.
- Livemuziek in The Shack, Schipholdijk 253b, Oude Meer, 16u.

### MAANDAG 20 JANUARI:

- Wijkpunt Voor Elkaar in Kudelstaart open vanaf 10u. Ook op dinsdag en donderdag.
- Koffie Speciaal in 't Middelpunt, Wilhelminastraat, 10.30 tot 12u.
- Fit & Fun 55+ bij RKDES, Wim Kandreef vanaf 10.30u.
- Inloopspreekuur Energie en Klimaat in Bibliotheek, Marktstraat van 13.30 tot 16.30u.

- Sam Creatief in Parochiehuis, Gerberastraat, 14 tot 16u.
- Kaarten met 'Allen Weerbaar', 't Middelpunt Aalsmeer-Oost, 20u.

### DINSDAG 21 JANUARI

- Inloopspreekuur Werkplein AA in Raadhuis, 9 tot 12u.
- Open huis in 't Baken, Sportlaan vanaf 10u.
- Rollatorwandelen in Kudelstaart. Start bij wijkpunt om 10u.
- Taalpunt in bibliotheek open van 11 tot 13u. Taalcafé van 13.30 tot 14.30u.
- Digitaal Café in Dorps huis Kudelstaart van 14 tot 16u.
- Bridgen bij Strijd en Vriendschap in Dorps huis Kudelstaart vanaf 19.30u.

### WOENSDAG 22 JANUARI

- Oost-Inn in de Mikado, Catharina Amaliaaan 66, 9.30 tot 11.30u.
- Inloop voor Oekraïense vluchtelingen in Raadhuis van 10 tot 12u. Elke woensdag.
- Creatief in Het Dijkhuis, Aalsmeerderdijk 77 van 10 tot 12u.
- Rollatorwandelen vanaf 10.30u. bij zwembad, Dreef.
- Midgetgolfbaan, Beethovenlaan open. Woensdag, zaterdag en zondag van 13 tot 17u.
- Kaartmiddag OVAK in Parochiehuis vanaf 13.30u.
- Aftrap Nationale Voorleesdagen Bibliotheek Aalsmeer, Marktstraat, 15.30u.
- Beau'tje voor kinderen (groep 6,7 en 8) in De Binding, Zijdstraat 55 van 17.30 tot 19.30u.
- Klaverjassen bij De Geluksvogels in Dorps huis Kudelstaart, 20u.
- Pubquiz door Ronald Stolwijk en Maarten van Amsterdam in Op de Hoek, Kudelstaart vanaf 20u.

### DONDERDAG 23 JANUARI:

- Digitaal Café in Bibliotheek Aalsmeer van 9.30 tot 12u.
- Ouderensoos in 't Middelpunt, Aalsmeer-Oost, 13u.
- Competitieavond Sjoelclub Rijsenhout, Dorps huis Rijsenhout, 19.30u.
- Keezen in dorps huis 't Podium, Kudelstaart vanaf 20u.
- Klaverjassen bij 'Oostend', Middelpunt Aalsmeer-Oost, 20u.
- Optreden Da Capo Popkoor in Op de Hoek, Kudelstaart, 21u.

Verkoop en verhuur professionele geluids- en licht

# STAGE MUSIC SHOP

Installaties, muziekinstrumenten en -accessoires

Tip: **Versterkers Cort** (div. kleuren)

Nieuw: **Western 'Eko'** 12-snarig (jaren 60-model)

De vioolspecialist

Schoonheidsstraat 7 | Aalsmeer | 06-10035173 | [www.stagemusic.nl](http://www.stagemusic.nl)

vinden over Postzegelvereniging Aalsmeer. Zowel op de site als op de ruilbeurs zijn de retourkavels van de laatste veiling te bekijken. Op de ruilbeurs kunt u deze direct kopen. Voor taxatie en verkoopadviezen kunt u hier ook terecht na het maken van een

afspraak bij een van de taxateurs op 0297-320427 of 06-15050990. Op de dag van de beurs is er ook weer een verloting met vele bloemen en planten. De ruilbeurs sluit om 15.00 uur. Voor meer informatie kunt u deze dag ook terecht bij Gerboud, tel. 0297-345231.



RECLAME

500 GRAM  
**KIBBELING**  
MET GRATIS SAUS  
NU €12,50



**VOLENDAMMER**  
ishandel eerman

Ophelialaan 97 Aalsmeer | Tel. 0297-327453  
www.vishandelveerman.nl

**GROTE  
TUINKLUS  
KLEIN BUDGET?**

Bel  
**AGANTHUS  
HOVENIERS**  
Tel. 06-10096211



Christelijke boekwinkel,  
De Ichtusshop  
voor al uw christelijke  
lectuur en muziek.

Elke dinsdag, vrijdag en  
zaterdag open van  
10.00 – 16.00 uur  
Gebouw Irene,  
Kanaalstraat 12 te Aalsmeer  
Tel.nr. 0297-363353  
www.ichtusshop.nl

**Aangeboden:**

Jonge witte leghennen van 20  
weken, Leghorn p.st. €10,-. Tel.  
06-49964534

**Aangeboden:**

Zebravinken voor voliere,  
kwartel paartje voor voliere. Tel.  
06-45684212

**Verloren:**

Gouden trouwring met inscriptie:  
Ineke 12-6-1975.  
Tel. 06-11462358

**Te koop:**

Rijlaarzen rubber mt. 39€10,-.  
Gevoerde winterrijlaarzen mt. 39/40  
€20,-.  
Tel. 06-37197343

**Te koop:**

E-bike, i.g.st. €500,-. Tel. 06-52000468

**Te koop:**

Zeecontainer 20ft met slotkast en  
slot, lg 6,00 x br 2,44 x hg 2,39 mtr.  
€350,-. Tel. 06-28530624

**Te koop:**

Lange leren laarzen Gabor mt 5,5  
€15,-. Lange leren laarzen mt 38  
€15,-. Zware omslag disselslot €15,-.  
Verhuisdoos vol nette, nauwelijks  
gebruikte kleding mt 40-42 €50,-.  
Doos boeken allerlei €15,-. Boek  
Lord of the Ring €10,-. Profes.  
snoeischaar op lucht, als nw €25,-.  
Paalhouders 5 st. 71x71x750mm  
€15,-. 2 Sneeuwshuivers met stalen  
blad en houten steel p.st. €20,-, in  
1 koop €30,-. 4 Grote luchtbanden  
op velg (op onderstel van kapotte  
trapskelter, kruiwagen, e.d.) €10,-.  
Tel. 06-30022620

**Te koop:**

Salon tafel marmer €100,-. 13x  
Asterix €55,-. Solex wiel €45,-. Trapas  
3800 €20,-. Delfts vaas €15,-. Fruit-  
schaal zilver €10,-. Baby draagmand  
€35,-. Bebe campingbedje €45,-.  
Linnen schilderij phuket bay 67x200  
€65,-. Canvas doek 80x100 €30,-.  
Versch. Delfts wandborden, p.st.  
€10,-. Glas-in-lood hanger de bakker  
€30,-. 4 Oude voorraadbussen €15,-.  
Fietshelm €15,-.  
Tel. 06-51155631

**Te koop:**

Qlima gaskachel 2 jr (aankoopbon  
aanw.) incl. gasfles gevuld kan  
ook op elektra verrijdb. €140,-. Tel.  
06-44870065

**Te koop:**

Leren fauteuil, 3 jr oud, vanille kleur,  
elektr. kan tot ligstand en hoofdst.  
in stand, nw €3000,- nu €400,-. Tel.  
06-44870065

**Te koop:**

Sleephek voor paardenbak of hobby  
boer, 3m br €90,-. 2 Elektr. insecten-  
vallen €15,-. Tel. 06-14595999

**Te koop:**

Koelkast Zanussi met vriesvak,  
tafelmodel €40,-. Tel. 06-50545012  
/0297-344967

**Te koop:**

Sisco catalyst 2950 24-poorts  
netwerkswitch incl. kabels €25,-. Tel.  
0296-562673

**Te koop:**

Pewag sneeuwkettingen, no 1 smx  
73 zelf naspannen, nw. €50,-. 2 Itali-  
aans ontwerp schemerlampen hg 70  
xr 55 €50,-.  
Tel. 06-83304165

De beste wensen voor 2025

**D66**  
aalsmeer



D66.nl/aalsmeer



D66Aalsmeer



d66-aalsmeer

**Gewijzigde openingstijden**

**Zaterdag van 9.00 tot 13.00 uur**

Met ingang van het nieuwe jaar 2025  
zal Apotheek Groen Drie Kolommenplein  
aangepaste openingstijden op zaterdag gaan  
hanteren. Wij sluiten dan om 13.00 uur.

*Filialen Nieuw Oosteinde en Kudelstaart  
blijven gesloten op zaterdag*

**Per 1 januari 2025 zijn onze openingstijden:**

Maandag t/m vrijdag van 8.00 tot 18.00 uur  
en zaterdag van 9.00 tot 13.00 uur.

Team Apotheek Groen Drie Kolommenplein



**MovesU**  
Movement, Care, Joy, Lifestyle



Beweging voor iedereen!  
**MovesU.nl**

**Gratis afhalen:**

Vrijst. tafelijart met toebeh., zelf  
demonteren. Tel. 06-40562327

**Te koop:**

Grote discobal 50 cm met motor  
€45,-. Tel. 06-40562327

**Te koop:**

Medion laptop 15" Windows  
11 home intel i5 6200 6g b ram  
ssd 128gb + hd 1tb geforce 940mx  
sd slot usb3 dvrw €130,-. Tel. 0297-  
752461

**Te koop:**

H.toer-/stadsfiets 61cm-28"-12v  
shimano izgst €80,-. Vintage 60s piet  
pelle kinderfietsje 37cm €45,-. Tel.  
06-49992237

**Te koop:**

Leuk kleuterstoeltje van bruin  
gevlochten teen met kussentje en bijpas.  
houten tafeltje €35,-. Tel. 0297-283036

**Te koop:**

Glas in loodraam 90 cm ø met mal  
€150,-. Tel. 06-14595999

**Te koop:**

Houtkachel, als nw. brengen mog.  
€250,-. Tel. 06-20219515

**Te koop:**

Boekje 100 jaar Aalsmeerse  
Veilingen uitg. door Historische Tuin,  
nw €10,-. Tel. 06-23667995

**Te koop:**

Van bommel klassieke zwarte  
schoenen mt 8, 1x gedragen €25,-.  
Blauwe v. B. 1x gedragen mt 7.5 €25,-.  
Tel. 06-83304165

**Te koop:**

Medion laptop 15" Windows  
11 home intel i5 6200 6g b ram  
ssd 128gb + hd 1tb geforce 940mx  
sd slot usb3 dvrw €130,-. Tel. 0297-  
752461

**Te koop:**

H.toer-/stadsfiets 61cm-28"-12v  
shimano izgst €80,-. Vintage 60s piet  
pelle kinderfietsje 37cm €45,-. Tel.  
06-49992237

**Te koop:**

Straatkolk €40,-. Tel. 06-54967511

**Te koop:**

Marklin travo 30va €5,-. Postzegelal-  
bums en stockboeken 3 ds vol €25,-.  
Ds oude microfoons, div. merken  
€10,-.  
Tel. 06-20333050

**Te koop:**

Versch. oude stripboeken van o.a.  
Asterix, Sjors en Sjimmie, p.st. €3,-.  
Tel. 06-20010481

**De nieuwe cursussen  
Stijldansen Beginners**

en andere niveau's starten weer in de  
week van 19 januari.



Solodansen  
is ook mogelijk  
bij onze  
Latin Energy  
Workout



MEER INFO VIA  
WWW.DANSSCHOOLROBERTBOGAART.NL  
OF VIA MAIL ROBERTBOGAART@GMAIL.COM  
EN TELEFONISCH VIA 06-23427860

CHECK  
WWW.DANSSCHOOLROBERTBOGAART.NL  
VOOR DE MOGELIJKHEDEN EN PRIJZEN



**de Versboerderij**

AARDAPPELEN - GROENTEN - FRUIT

Open: di-vr. 09.30-17.30 uur  
Zaterdag 09.00-16.00 uur,  
maandag gesloten

**www.deversboerderij.nl**

**Wij bezorgen ook thuis!!!**

HOOFDWEG 516 HOOFDDORP  
(023) 561 62 68

**NIEUWE OOGST**

Frieslanders, Doré, Allegria,  
Bildtstar, Eigenheimer,  
Opperdoezer Ronde.

**AANBIEDING**

**10 KILO FRIESLANDERS  
VOOR € 14,50**

**3 KILO GIESER WILDEMAN  
STOOFPEER € 5,50**

**MELK - BOTER - KAAS -  
EIEREN - APPELS - HONING  
PEREN - STOOFPEREN**



Impressie van de nieuwe gevel van 't Kloosterhof. Foto: Zorgcentra Meerlanden).

## Renovatie Zorgcentrum 't Kloosterhof van start

**Aalsmeer** - Op maandag 20 januari aanstaande start de renovatie van 't Kloosterhof in Aalsmeer, één van de drie locaties van Zorgcentra Meer-

landen. Na de voltooiing van een aanbouw voor de nieuwe brasserie in 2023, krijgt het zorgcentrum aan de Clematisstraat nu een tweede aanbouw die ruimte biedt aan te verplaatsen kantoren. Deze uitbreiding maakt het mogelijk om binnen het bestaande gebouw de laatste bewonerskamers op de begane grond te vergroten en twee extra appartementen te creëren. De appartementen worden voorzien van modern comfort, zoals een eigen badkamer en een eigen keukenblok. Met deze renovatie voldoen straks alle bewonersappartementen aan de hedendaagse eisen. De brasserie blijft, ook tijdens deze verbouwingsperiode, een gastvrij ontmoetingscentrum voor bewoners, hun familie en buurtbewoners. De werkzaamheden nemen naar verwachting zes maanden in beslag.

aantal voorwaarden wordt voldaan, draagt het plan bij aan de gewenste verbetering van de ruimtelijke kwaliteit op deze locatie en het rijksmonument blijft behouden voor de toekomst", aldus het college. De bestuurders geven vooralsnog een positieve beoordeling. De initiatiefnemer wordt uitgenodigd om de plannen verder uit te werken en een schetsplan in te dienen. Zodra het schetsplan is ingediend kan het onderzoek naar haalbaarheid starten om uiteindelijk te komen tot een vergoedbaar plan.

### Aantasting monument

De initiatiefnemer wacht nog een lange en 'hobbelige' weg. Volgens de commissies ruimtelijke kwaliteit en erfgoed oogt het voorgestelde ontwerp namelijk als een grove aantasting van het rijksmonument. De Rijksdienst voor Cultureel Erfgoed (RCE) dient te worden benaderd om te toetsen of het ontwerp recht doet aan de monumentale waarde van het pand. Bovendien is er bij de huidige voorgestelde hoogte van de nieuwbouw een verklaring van geen bezwaar nodig, omdat de bouwhoogte van 9 meter die op grond van het Luchthavenindingsbesluit Schiphol maximaal is toegestaan wordt overschreden. Een alternatief scenario is overigens om het rijksmonument ongemoeid te laten en de huidige woonbestemming ervan te handhaven.



Hotel Chariot aan de Oosteinderweg wil uitbreiden. Foto: aangeleverd.

## Chariot wil hotelcomplex aan Oosteinderweg uitbreiden

**Aalsmeer** - Hotel Chariot heeft bij het college van burgemeester en wethouders een verzoek ingediend voor uitbreiding van het complex aan de Oosteinderweg 243. De eigenaar wil het hotel aan de achterzijde uitbreiden en de zich daar bevindende dubbele conciërgewoning in het ontwerp betrekken door deze om te zetten naar hotelappartementen. De dubbele conciërgewoning is aangewezen als rijksmonument en hier moet zorgvuldig mee omgegaan worden. Een eerder plan van de initiatiefnemer was om deze reden afgevoerd. In dit plan zou het rijksmonument gesloopt worden. Het plan is nu

aangepast en er wordt nu gestreefd naar behoud van de dubbele woning. Het monument wordt in zijn geheel in het ontwerp betrokken. In het ontwerp wordt de conciërgewoning omgezet naar hotelappartementen. In totaal komen er in de uitbreiding circa 26 hotelkamers en 2 zalen.

### Voorwaarden

Volgens het college sluit het initiatief op hoofdlijnen aan bij de uitgangspunten van de structuurvisie Bovenlanden Oosteinderweg om beperkt uitbreiding van passende bedrijvigheid toe te staan. "Mits bij de verdere uitwerking van het initiatief aan een

## Weggenomen kerstboompje weer retour gebacht

**Aalsmeer** - Het geloof in de medemens is weer terug, zo sluit Petra Groeneveld uit Aalsmeer haar mail naar de redactie af. Dit vanwege een nogal vreemde diefstal - van haar kerstboompje - maar wel met goede afloop. Een jaar geleden berichtte zij in de krant dat haar kerstboompje uit een plantenbak bij haar woning in Aalsmeer Centrum was meegenomen. De ouders mochten een nieuwe zetten voor mijn deur, schreef ze toen. Helaas er gebeurde niets. Petra was verdrietig en teleurgesteld omdat het schijnbaar gewoon bleek te worden gevonden dat eigendommen onvreemd worden. Ze kocht snel een nieuwe voor buiten haar huis. "Eerlijk gezegd hield ik mijn hart vast of er dit jaar weer een zou verdwijnen. Tot mijn grote verbazing kwam ik donderdagavond 9 januari laat thuis en vond een

mooi kerstboompje voor mijn voordeur met een fles wijn en een kaartje met het berichtje: 'Sorry! Bedankt voor het lenen. We hebben er goed voor gezorgd. Bij deze heeft u hem weer terug. Met groetjes, De Kerstman'.



Kerstboompje 'geleend' en weer terug. Foto: aangeleverd.



Foto: VLN Nieuws

## Brandweer rukt uit voor flatbrand

**Kudelstaart** - In een flatwoning aan de Edisonstraat in Kudelstaart brak donderdagavond 9 januari brand uit. Even rond 20.30 uur werd de brand ontdekt. De brandweer was snel ter plaatse om het vuur te blussen. Er kwam flink wat rook vrij. Voor zover bekend is niemand gewond geraakt. Over de oorzaak van de brand is nog niks bekend.

## De Oude Veiling toont: Dummy's!

**Aalsmeer** - Afgelopen zaterdag 11 januari barstte de foyer van De Oude Veiling uit zijn voegen tijdens de feestelijke opening van 'De Oude Veiling toont: Dummy's!', georganiseerd door Cultuurpunt Aalsmeer. Met een overweldigende opkomst en een bruisende sfeer was het duidelijk dat deze tentoonstelling een schot in de roos is. De een knutselt aan de keukentafel, de ander krabbelt onderweg ideeën neer op papier, en weer een ander werkt tot diep in de nacht aan de mooiste letters en figuren. Hun gezamenlijk geheim? De dummy: een persoonlijk werkboek vol ideeën, schetsen en experimenten, een must-have voor iedere creatieveling. Van kunstwerken tot mislukte schetsen, alles vindt zijn plek in een dummy: het persoonlijk werkboek waar creativiteit mag bloeien, vrij van regels en beperkingen. Het toont de essentie van het creatieve proces en hoe kleine ideeën kunnen uitgroeien tot grootse kunstwerken. Stap binnen in de wereld van onze lokale kampioenen, zoals Femke Kempkes, Eva

Kooij, Femke Lania, Steven Partiman, Sarah Verburg, Sima Waez, Resi van Zijl en een anonieme kunstenaar. Ontdek de rijkdom van hun werkproces en laat je inspireren door de verhalen achter de pagina's. Deze tentoonstelling is een feest voor de zintuigen en een bron van inspiratie voor iedereen! Te zien t/m 9 februari te zien in De Oude Veiling, Marktstraat 19, Aalsmeer.



Een van werken (dummy's) die te zien is in de nieuwe expositie. Foto: Cultuurpunt.

## KCA cabaret presenteert Jasper van der Veen: Op scherp

**Aalsmeer** - Op zaterdag 25 januari is er in cultureel café Bacchus cabaret van Jasper van der Veen. Jasper staat op scherp. Hij baant zich een weg door een wirwar van liefde, woede, angst en verwondering. Welke draad laat je zitten en welke knip je door? Met sterke grappen, scherpe bespiegelingen en hilarische verhalen recht naar de kern. Wordt het een vakkundige ontmanteling of toch een keiharde knal?! Twijfelen kan niet, want de tijd tikt. Jasper (Groningen, 1987) studeerde Politicologie aan de UvA, haalde de finales van het Groninger en Amsterdams Studenten Cabaret Festival en sleepte in 2019 zowel de Jury- als de Publieksprijs binnen op Leids Cabaret Festival. In 2021 maakte Jasper zijn debuut als cabaretier met de voorstelling 'Het dreigt volslagen goed te komen' en in 2022 volgde zijn

tweede voorstelling 'Niet gehinderd door enige kennis'. De voorstelling 'Op scherp' is te zien op zaterdag 25 januari in cultureel café Bacchus (Gerberastraat). Aanvang is 20.30 uur (de zaal opent om 20.00 uur). Kaarten kosten €17,50 en zijn te reserveren via de ticketshop via de website [www.skca.nl](http://www.skca.nl) (of aan de zaal met pinbetaling).



Jasper van der Veen staat op scherp. Foto: Anne van Zandwijk.

## Oost-Inn in het nieuwe jaar

**Aalsmeer** - Oost-Inn start het nieuwe jaar met diverse activiteiten. Zo is de Oost-Inn weer open op woensdag 22 januari. Vanaf 9.30 uur zijn belangstellenden welkom voor koffie of thee, ontmoeting en gesprek. Aanmelden is niet nodig, u kunt gewoon binnenlopen. Het adres is Catharina-Amalistraat 66, herkenbaar aan het grote bord dat buiten bij de ingang staat. Voor meer informatie kunt u bellen met 06-30640861.

### Oost-Inn quilten

De tafel voor het quilten staat op 22 januari ook weer opgesteld. Leuk als u/jij komt. Er is genoeg te zien en te doen want ieder neemt zijn eigen handwerkje mee. Maar ook koffie en thee worden geschonken.

Op dinsdag 28 januari om 20.00 uur kunt u terecht voor de Oost-Inn literair in 't Anker, Oosteinderweg 273a, achter de Oosterkerk. Daar wordt het boek besproken: Het huis aan de gouden bocht, geschreven door Jessie Burton. De schrijver neemt u mee naar het koopmanshuis van Johannes Brandt in het jaar 1686. Niets is daar wat het lijkt en sommige dingen zijn wel heel mysterieus en er blijken veel geheimen te zijn in dit kleine gezin. Maar het meest mysterieuze zijn toch wel de miniatuurtjes die zo maar op de stoep liggen of gebracht worden. Wie heeft die gemaakt? Hoe komt deze persoon aan de zeer gedetailleerde informatie? Kortom om een boeiend boek. Wilt u/jij meedoen? Dat kan en/of voor meer informatie belt u dan met 06-12718511.

## Klimaatgesprekken

**Aalsmeer** - In navolging van een aantal columns in deze krant brengt Klimaatburgemeester Theo Bergonje Klimaatgesprekken onder de aandacht. Die helpen om bewuste keuzes te maken en anderen te inspireren voor wat betreft het verkleinen van je voet-

afdruk en je handafdruk. Klimaatgesprekken biedt een aantal gratis informatiesessies aan. Die vinden plaats via Zoom op do. 23 januari, 13.00-14.00 uur, wo. 5 februari, 19.30-20.30 uur en op ma. 24 februari van 11.00-12.00 uur. Na afloop is er een kwartiertje extra voor vragen. Je kunt je aanmelden via: [organisaties@klimaatgesprekken.nl](mailto:organisaties@klimaatgesprekken.nl).

# EVELEENS

makelaars o.z.

Powered by team Karin Eveleens



**Comelis Claasz Baas Hof 5  
Kudelstaart**  
Vraagprijs € 550.000 k.k.



**Aalsmeerderdijk 620  
Rijsenhout**  
Vraagprijs € 599.000,- k.k.



**Boomgaard 21  
Aalsmeer**  
Vraagprijs € 620.000,- k.k.



**Hobbemakade 27 3  
Amsterdam**  
Vraagprijs € 950.000,- k.k.



**De Muzen 8  
Aalsmeer**  
Vraagprijs € 975.000,- k.k.



**Dorpsstraat 18  
Aalsmeer**  
Vraagprijs € 995.000,- k.k.



**Uiterweg 344 - 346  
Aalsmeer**  
Vraagprijs € 1.200.000,- k.k.



**Uiterweg 185  
Aalsmeer**  
Vraagprijs € 1.385.000,- k.k.

## Ben je klaar om je huis te verkopen of op zoek te gaan naar een nieuwe woning?

### Alles begint met een goed gesprek.

Onze Makelaars staan voor je klaar, of je nu liever thuis of bij ons op kantoor afspreekt. Samen kijken we naar de mogelijkheden en maken we een plan dat bij jouw situatie past. Bel naar ons kantoor en we plannen iets in 0297-344 444

## Bedrijfsvastgoed



**Ophelialaan 95 - Aalsmeer**  
Winkelruimte van 217 m<sup>2</sup> op een goede locatie in Aalsmeer-Zuid  
Huurprijs: € 221,20/m<sup>2</sup>, per jaar



**Zuid-Afrikaweg 5B Aalsmeer**  
Modern bedrijfs-/kantoorpand met eigen p-plaatsen  
Vraagprijs € 200.000,- k.k.



Wethouder Sven Spaargaren en Manager Business Development Michel Sengers.  
Foto gemeente Aalsmeer.

## Wethouder Spaargaren op bezoek bij zaadveredelaar Takii

**Kudelstaart** - Al bijna 200 jaar is Takii een gerenommeerde naam in de wereldwijde glastuinbouw en is sinds 1991 gevestigd in het glastuinbouwcluster De Kwakel-Kudelstaart. Het van oorsprong Japanse bedrijf veredelt, vermeerdert en verhandelt zaden voor bloemen en groenten. Denk hierbij aan zonnebloem-, lysianthus-, uien- en tomatenzaden. Reden genoeg voor

wethouder economische zaken, Sven Spaargaren om op het hoofdkantoor in De Kwakel langs te gaan. Hij werd gastvrij ontvangen door Manager Business Development Michel Sengers die een rondleiding verzorgde langs de verschillende facetten van het bedrijf. Takii beschikt over een combinatie van teeltpercelen in de volle grond en een kassencomplex waarbij



Overzicht van proefvelden en kassen voor onderzoek naar nieuwe soorten. Foto gemeente Aalsmeer.

geëxperimenteerd wordt met verschillende (potentiële) nieuwe gewassen. Ook werd de wethouder rondgeleid in de verschillende laboratoria waar onderzoek wordt gedaan naar het verhogen van resistentie en weerbaarheid tegen schimmels en ziekten. Het bedrijf groeide in de afgelopen periode van 25 naar 125 voltijdswerknemers en het gehele complex beslaat inmiddels zo'n 9 ha. Ook aan de Mijnsheerenweg in Kudelstaart beschikt Takii over een bedrijfslocatie waar nieuwe soorten worden ontwikkeld. Daarom besprak wethouder Spaargaren de rol het tuinbouwcluster en gaf Takii aan dat in de komende periode de sterke groei van de afgelopen periode wordt doorgezet. Hiervoor zal extra ruimte gezocht worden in de nabije omgeving om te kunnen uitbreiden. Naast de fysieke ruimte, is ook het netwerk van bedrijven in verschillende hoeken van de (glas)tuinbouw erg belangrijk. Dit voor het energievraagstuk, verduurzaming, bereikbaarheid én kennisdeling. Daarvoor is het tuinbouwcluster De Kwakel-Kudelstaart van groot belang. Sven Spaargaren: "Takii is een prachtig familiebedrijf dat bijdraagt aan de voedselvoorziening van morgen en zorgt voor meer resistente bloemensoorten waardoor er minder gewasbeschermingsmiddelen nodig zullen zijn. Een mooi duurzaam green-high-tech-bedrijf. Een groeiend bedrijf, waardevol voor onze lokale en regionale economie." Het college van de gemeente Aalsmeer doet regelmatig bedrijfsbezoeken om contact te houden met de lokale bedrijven en te weten wat er leeft. Meer informatie over dit bedrijf is te vinden op: [www.takii.eu](http://www.takii.eu).

## Nieuwe Aalsmeerse onderneming presenteert unieke activiteit

**Aalsmeer** - De 'Movement Mats' van de gloednieuwe Aalsmeerse onderneming MovesU is een primeur in Aalsmeer. Deze 'dansmatten' zijn geïnspireerd door de Arcadehallen en populair geworden door films zoals 'The Kissing Booth'. Het principe is simpel én verslavend leuk: Sta op het juiste moment op de juiste pijl en... win! Of je nu een nieuwe draai wilt geven aan beweging in je klas, een evenement organiseert of gewoon op zoek bent naar een activiteit die echt iedereen meekrijgt: The Movement Mats zijn

overall en voor iedereen. De matten zijn te huren voor op de eigen locatie, maar ook bij locaties van MovesU in Aalsmeer en Mijdrecht. Met een professionele begeleider die alles in goede banen leidt hoeft de gebruiker zich nergens zorgen over te maken. Van opzetten tot begeleiden en opruimen: alles wordt voor je geregeld. Jij hoeft alleen maar mee te doen en te genieten! Meer weten of direct boeken? Bezoek de website [www.movesu.nl](http://www.movesu.nl) of neem contact op met MovesU ([marlies@movesu.nl](mailto:marlies@movesu.nl)).



Movement Mats, simpel en verslavend leuk. Foto: MovesU.

## Grootouders voor het Klimaat promoot Wind en Zon voor Iedereen

Door Truus Oudendijk

**Aalsmeer** - Het klimaat houdt ons allemaal bezig. Hoe ziet de toekomst eruit? En die vraag is niet zozeer belangrijk voor onszelf, als volwassenen, maar meer voor de generaties na ons; onze kinderen en kleinkinderen. Een groep bezorgde senioren heeft zich verenigd als 'Grootouders voor het Klimaat', een zelfstandige stichting die zich inzet voor een duurzame toekomst wereldwijd. "Door de komst van een kleinkind ben raak je betrokken bij de nabije toekomst waarin we afstevanen op behoorlijke problemen", zegt Philip Beekman, een van de initiatiefnemers van Grootouders voor het Klimaat. Zo'n 10.000 mensen in Nederland zijn bekend met deze organisatie. Grootouders voor het Klimaat demonstreert iedere twee weken in Den Haag en gaat in gesprek met politici om permanent onder de aandacht te brengen dat de energietransitie een van de belangrijkste punten is waar we in Nederland aan moeten werken om het klimaatprobleem onder controle te krijgen. Om dat voor burgers toegankelijk te maken is de campagne 'Wind en Zon voor Iedereen' gestart met als doel mensen actief en op een laagdrempelige manier te betrekken bij het realiseren van duurzame energie. In het kader daarvan organiseert Grootouders voor het Klimaat lezingen en informatieavonden door het hele land. Theo Bergonje, bestuurslid van Nieuw Aalsmeer, een stichting die zich inzet om de verduurzaming in onze gemeente te stimuleren en vorm te geven, heeft de organisatie uitgenodigd om een presentatie te geven over wat Wind en Zon voor Iedereen kan betekenen in Aalsmeer.

om in 2050 van fossiele brandstof af te zijn en om dat te realiseren het 'Masterplan Energie Aalsmeer' in leven geroepen waarin nauw samenwerkt wordt met inwoners, bedrijven en maatschappelijke organisaties. "Als Nieuw Aalsmeer participeren we in dat plan", legt Theo Bergonje uit. "Heel concreet betekent het dat we inwoners van Aalsmeer betrekken bij initiatieven die helpen om kosten van energie te verminderen." De plannen van de coöperatie Wind en Zon voor Iedereen sluiten prima aan bij die doelstelling. Een van hun speerpunten is het plaatsen van eigen windmolens en die ook zelf exploiteren en daarmee kosten minimaliseren. "Energie die je zelf hebt opgewekt kun je terug leveren aan de leden, zonder btw. Winst maken, het doel van energiebedrijven, is voor onze coöperatie geen oogmerk", legt Philip Beekman uit. "Er wordt zelfs gekeken naar de mogelijkheid om stroom te leveren zonder energiebelasting, maar dat moet nog verder onderzocht worden." Als particulier, klein bedrijf, of maatschappelijke organisatie kun je je voor 1 euro aansluiten bij Wind en Zon voor Iedereen en sta je vooraan in de rij als het op leveren van duurzame energie aankomt. Nieuw Aalsmeer ziet wel mogelijkheden voor het plaatsen van een windmolen en/of zonnepanelen in Aalsmeer. Op woensdag 22 januari komen Philip Beekman en Wim Kuiper van Grootouders voor het Klimaat uitleg geven over de plannen van Wind en Zon voor Iedereen. Dat doen ze in samenwerking met Nieuw Aalsmeer. De bijeenkomst vindt plaats in de bibliotheek. De presentatie begint om 20.00 uur; inloop vanaf 19.30 uur. Na afloop is er tijd voor discussie en het stellen van vragen. Iedereen is van harte welkom.

**Masterplan**  
Aalsmeer heeft zich tot doel gesteld

## ZAAI AALSMEER ZAAIEN GROEIEN OOGSTEN

### Robinson Koster: "ZAAI is voor mij een zinvolle aanvulling"

Door Janna van Zon

**Aalsmeer** - Een uurtje praten met Robinson Koster betekent een uur verwondering en bewondering. Wat een bijzondere ondernemster die door lichamelijke tegenvallers haar grenzen zo wist te verleggen dat er ruimte ontstond voor briljante ideeën. Daarvoor heb je als eerste een origineel brein nodig en vervolgens zoveel doorzettingsvermogen en inzicht waardoor je zulke mooie successen weet te behalen. Het begon met het bijbaantje tijdens de Engelstalige studie Dierwetenschap in Velp. Het verkopen van chique merkkleding. Zij kocht een kledingrek, zette dat in haar studentenkamer fotografeerde de kostuums en deze werden online verkocht. Robinson wist zich zo te onderscheiden en werd daarom gevraagd bij een oudere heer in het Gooi zijn kledingkast op te ruimen en hem te stylen. Dat beviel haar zeer. "Het was heel leuk om te doen en ik kwam er zo ook achter voor welke merken de meeste belangstelling was." Inmiddels heeft zij een groot netwerk en haar eigen studio Suiting You. Wat de kracht van Robinson is: dat zij weet waar en wat zij moet inkopen om dat ver beneden de winkelprijs weer te verkopen. Het is ook nog eens zeer milieubewust want - zo vertelt zij - "anders verdwijnt de kleding gewoon in de kliko. Het is toch mooi dat nooit eerder gedragen kleding weer een persoon vindt die daar heel blij mee is. Of een pak dat niet meer past kan weer waardevol zijn voor een ander."

#### Styling opdrachten

De avontuurlijke Robinson houdt het niet bij deze uitdaging waarmee zij haar dagen weet te vullen. Zij krijgt meerdere styling opdrachten voor bruiloften of

gala's. "Het is een fulltimebaan", geeft zij trots aan. Zelf dol op paarden zoekt zij voor Griekse eigenaren sportpaarden om in Zuid-Europa successen te boeken. Naast haar liefde voor edele viervoeters heeft zij ook belangstelling voor de Landrovers Defenders. En ook daar weet zij een interessante markt te creëren. Wanneer zij over deze begeerde terreinwagens praat, laat zij een voorbeeld zien. "Dat is toch prachtig! straalt zij." En niemand zal haar tegenspreken.

#### ZAAI

Bij Robinson stroomt het ware ondernemersbloed door de aderen. Niet zo vreemd met ouders die los van elkaar een goed lopend bedrijf hebben waarvoor ook buiten de landgrens belangstelling is. Hun dochter bewijst hoe zij in staat is - zonder financiële steun - haar zaken goed voor elkaar te hebben. Zij luistert best naar anderen maar vooral ook naar zichzelf! Zij kende ZAAI - haar moeder was ooit een van de Zaaideelnemers - En een avonturier die alles zelf wil ontdekken kan goed terecht bij ZAAI. "Vooral de masterclass Financiën heeft mij heel veel voordeel opgeleverd. Het persoonlijke gesprek met coach Anja de Die was een eyeopener en de intervisie avonden zijn interessant. ZAAI is voor mij een zinvolle aanvulling."

Voor meer ZAAI informatie: Kirsten Verhoef (projectorganisator) [kirsten@syltsupport.nl](mailto:kirsten@syltsupport.nl) 0297- 366182.



Foto: Aäron Zeinstra

# SCHOOLBIJLAGE



MEDE MOGELIJK  
GEMAAKT DOOR:

ALKWIN KOLLEGE  
UITHOORN

YUVERTA  
AALSMEER

HERMANN WESSELINK  
COLLEGE AMSTELVEEN

ROC  
AMSTERDAM

VAKCOLLEGE THAMEN  
UITHOORN



**OPEN DAG**  
**21 JANUARI 2025**



**LESSEMMI**  
**5 MAART**



# ONTDEK HET ALKWIN

JE STAAT OP HET PUNT TE GAAN KIEZEN VOOR EEN NIEUWE SCHOOL, SOMMIGE KLASGENOTEN HEBBEN MISSCHIEN HUN KEUZE AL GEMAAKT. BEN JIJ ER AL UIT?

Demi Brouwer twijfelde geen moment over haar keuze voor het Alkwin Kollege. “Ik heb voor het Alkwin gekozen omdat de school lekker dichtbij is en meteen een goede indruk op mij maakte. Het leek mij een leuke en gezellige school, en de leraren kwamen heel vriendelijk over. Ook vond ik het gebouw heel prettig, met fijne lokalen en leuke plekken om te leren (en te chillen).”

## OPEN DAG

Lianne Veen zit sinds september in de VWO+-brugklas. Een bewuste keuze, want ze vindt het leuk om zelf op onderzoek uit te gaan en dingen te ontdekken. “Tijdens de open dag werd ik rondgeleid door mijn grote zus en dat vond ik heel leuk. Zij heeft mij heel veel verteld over de school en we hebben allerlei activiteiten gedaan zoals een quiz bij wiskunde, de braakbal van een uil pluizen bij biologie, drummen bij muziek en proefjes bij WON.”

Ook Demi bezocht de open dag en was meteen enthousiast. “De open dag was echt super leuk! Je kon aan allerlei activiteiten deelnemen en we kregen een uitgebreide rondleiding door de school. Het gaf mij een heel goed beeld van hoe het hier is.” De open dag hielp haar om een goede keuze te maken, net als de lessenmiddag die ze samen met een vriendin bezocht.

“We volgden vakken zoals Spaans, biologie en muziek, en het was echt ontzettend leuk. Het was een gezellige middag en ik kon alvast een beetje wennen aan de school. We zitten nu allebei op het Alkwin, dus dat maakt het extra leuk!”



# OPEN DAG 2025

Ook dit jaar organiseert het Alkwin weer een lessenmiddag op woensdag 5 maart 2025 van 13.30 - 15.40 uur. Aanmelden kan vanaf 20 december via de website: [alkwin.nl/groep8/lessenmiddag](http://alkwin.nl/groep8/lessenmiddag).

## DE EERSTE WEKEN OP SCHOOL

Demi's eerste weken op het Alkwin bevielen haar erg goed. “Mijn eerste weken waren heel gezellig en spannend tegelijk. In de eerste week leer je vooral je klas en de school kennen door kennismakingsspelletjes en het instellen van je Chromebook. De eerste lesdag vond ik best spannend, omdat ik het gebouw nog niet goed kende, maar nu weet ik precies waar alles is.”

Lianne moest de eerste weken vooral wennen aan het huiswerk. “Ik moest er wel even inkomen, en leren plannen, maar het gaat nu super goed.”

## BEGELEIDING

Over haar klas is Lianne erg te spreken. “Ik heb een hele leuke klas en iedereen kan goed met elkaar opschieten. De sfeer is fijn en we helpen elkaar waar nodig.” Demi: “Mijn mentoren zijn echt geweldig; ze luisteren goed naar je als je ergens mee zit en leggen dingen heel duidelijk uit.”

Als we Lianne vragen naar haar favoriete vak, antwoordt ze zonder twijfel: “BWO is mijn favoriete vak, omdat ik graag sport en het leuk vind om actief bezig te zijn.” Demi beaamt dit, maar geeft ook aan zin te hebben in het vak muziek. Ze heeft nu nog geen muziekles gehad, maar kijkt er wel naar uit!

## WORKSHOPS

Het Alkwin Kollege is een school waar leerlingen veel keuzevrijheid hebben. Naast het extra aanbod van Cambridge Engels, het volgen van de Vecon Business School en de keuze voor een reis naar het buitenland, worden er in de brugklas diverse workshops geboden.

“Een aantal keer per jaar mogen we een workshop naar keuze volgen. Dat kan echt van alles zijn; van archeologie tot muziek en van radio maken in Aalsmeer tot turnen. Wij kennen elkaar van musicalles, dus wij vonden de theaterworkshop heel leuk.”

## VWO+

Heb je een VWO-advies en zoek je graag uitdagingen en heb je een brede interesse? Dan is VWO+ wellicht iets voor jou! In de VWO+ klas krijg je meer de kans om dingen zelf uit te zoeken, in plaats van dat alles kant-en-klaar wordt uitgelegd. Ook kun je vaak in duo's of met een groepje aan projecten samenwerken. Op de VWO+ volg je alle vakken die de andere leerlingen ook volgen en daarnaast heb je ook een extra vak: Wetenschapsoriëntatie Nederland (WON). Bij WON leer je onderzoeken en denken als een wetenschapper.



Je leert goede, kritische vragen stellen, je creativiteit in te zetten, te leren van je 'fouten', een eigen mening te ontwikkelen en respect te hebben voor die van een ander. In de brugklas begin je, na een introductie in wetenschap, met zelf onderzoeken bedenken en uitvoeren om vragen die jou bezighouden te beantwoorden.

## KLASSIEKE TALEN

Lianne koos vorig jaar voor de VWO+ klas op het Alkwin. “Naast WON leer ik ook Latijn en Grieks bij het vak Klassieke Talen. Naast woordjes en het alfabet leren we ook over mythologie en hoe het leven eruitzag in de tijd van de Romeinen en Grieken.”

“Vertalen in Latijn of Grieks is ingewikkeld, maar je leert wel hoe een taal in elkaar zit en het maakt het makkelijker om andere talen te leren.” aldus Lianne.

## EEN PLEK VOOR IEDEREEN

Demi en Lianne zijn het erover eens: het Alkwin is een leuke school, waar iedereen zich snel thuis voelt. Of je nu houdt van sport, kunst of wetenschap, er zijn volop mogelijkheden om jouw talenten te ontwikkelen.

Ben jij benieuwd naar het Alkwin? Ontdek onze school tijdens de Open Dag op 21 januari! Proef de sfeer, loop door de school en maak kennis met onze docenten en leerlingen.



HAVO • ATHENEUM • GYMNASIUM

📍 Weegbree 55, 1422 MT Uithoorn

☎ (0297) 566 903

✉ info@alkwin.nl

🌐 alkwin.nl

📘 @alkwin.kollegeuithoorn

📷 @alkwinkollegeuithoorn

# Stap naar het voortgezet onderwijs spannend voor kind en ouder

De feestdagen zijn achter de rug en de oliebollen achter de kiezen. Het jaar 2024 hebben we achter ons gelaten en we hopen dat in 2025 al onze nieuwjaarswensen gaan uitkomen. Maar garantie hebben we natuurlijk niet, want wat ons echt te wachten staat in dit nieuwe jaar is maar de vraag en moeilijk te voorspellen. Voor de kinderen uit groep 8 van het basisonderwijs is echter in 2025 één ding wel duidelijk, want zij nemen namelijk na de zomervakantie afscheid van het basisonderwijs en maken de stap naar het voortgezet onderwijs. Een grote verandering en vaak een spannende periode voor de kinderen, maar zeker ook voor de ouders!

## Spannend voor ouders

Dat de stap naar het voortgezet onderwijs niet alleen voor kinderen een spannende tijd is ligt hem in het feit dat ouders tegenwoordig een actievere rol spelen in de opvoeding en educatie van hun kinderen dan vroeger het geval was. Ouders lijken vandaag de dag veel beschermender en betrokken te zijn naar hun kinderen door toegenomen bewustzijn, technologische mogelijkheden, en maatschappelijke verwachtingen. Hoewel deze houding voordelen heeft, kan het ook leiden tot beperkingen in de ontwikkeling van zelfstandigheid en veerkracht bij kinderen. Het vinden van een gezonde balans tussen bescherming en vrijheid is essentieel voor de ontwikkeling van een kind.

## Levensweg

Het leek ons goed om hier eens wat meer aandacht aan te besteden, want het gaat niet alleen om de keus van een nieuwe school. Als ouder sta je niet aan de zijlijn of misschien juist wel, maar dan in de rol als coach van je kind. Net als in de sport om samen te zoeken naar een zo succesvol mogelijk en gelukkig leven voor je kind. Je zou kunnen zeggen dat het een levensweg is die bestaat uit verschillende fases die ouder en kind samen doorlopen. Dat begint eigenlijk al bij de geboorte van je kind en alle fases in het leven die een kind daarna doorloopt. Het is daarbij belangrijk om in de belevingswereld van je kind te verplaatsen en empathie te tonen. Hierdoor kun je als ouder de gevoelens en emoties van je kind beter begrijpen. In dit artikel proberen we ouders hierbij een beetje te helpen door wat informatie te delen.

## Ouder-kindrelatie

De meeste baby's in ons land komen in een beschermde wereld terecht, waarin de ouder(s) een essentiële rol spelen. Door liefdevolle zorg en responsiviteit bouwen ouders een sterke band met hun kinderen op. De kinderen hebben in de eerste levensfasen van hun leven dan ook een onbezorgd leventje waar ze zich beschermd en vertrouwd voelen. Maar het kind gaat uiteindelijk door verschillende ontwikkelingsfasen heen en zal steeds meer het beschermende gevoel van hun ouders gaan missen en moeten uiteindelijk leren op eigen benen de wereld te gaan ontdekken. Dat gaat gepaard met positieve en negatieve emoties.

## Eerste emotionele ervaring

Op de vraag aan volwassenen wat de allereerste keer is dat zij zich kunnen herinneren dat zij een negatieve emotie hebben ondervonden geeft men vaak als antwoord dat dit het moment is waarop zij hun ouders zagen weggaan op de eerste dag dat zij naar het kinderdagverblijf of school werden gebracht. Het is inderdaad een veelvoorkomende en vaak krachtige herinnering waarbij de emotie is blijven hangen. Veel gehoorde uitspraak hierbij is "Ik huilde omdat ik niet wilde dat mijn moeder wegging". Het is dan ook een belangrijke eerste mijlpaal in het leven van een kind en draagt bij aan de emotionele groei en zelfstandigheid.

## De Basisschool

En dan is er de basisschool waar kinderen de wereld beginnen te ontdekken in een omgeving waar ouders niet meer alleen belangrijk zijn voor de kinderen. Ze krijgen vriendjes of vriendinnetjes en/of hebben een band met de juf of meester waar ze tegen opkijken en bescherming kunnen vinden. En dat allemaal terwijl ouders hen nog steeds veiligheid en structuur bieden en het beschermende gevoel geven. Ouders kunnen hun kinderen helpen emoties te doen begrijpen en te reguleren.

## Adolescentie

In de ontwikkeling van een kind is de fase die we de naam adolescentie hebben gegeven zeer belangrijk. Het is een term voor de fase tussen kind zijn en volwassen worden. Die fase loopt van ongeveer het 10e tot het 22e levensjaar, hoewel sommige wetenschappers ervoor pleiten die bovengrens van 22 jaar te verhogen. Vijf kenmerken in deze periode zijn een snelle groei, zowel fysiek als mentaal, seksuele aantrekkingskracht, cognitieve ontwikkeling, interesse in nieuwe hobby's en zelfontdekking en het belang van acceptatie door leeftijdsgenoten. In deze periode komen ook thema's als geld, seksuele veiligheid, riskant gedrag, gebroken harten, nare geheimen, drugs, geweld en uitbuiting aan de orde. Daar moet je als kind mee leren omgaan. En de vraag is of je als ouder overall bij betrokken wordt?

## Verskillende fasen

De adolescentie verloopt in 3 fasen. Tijdens de vroege adolescentie (10-14) willen jongeren vooral bij de groep horen. De midden-adoles-

centie (14-17) staat in het teken van exploratie en zelfontplooiing. En in de late adolescentie (18 en verder) is de identiteit verder ontwikkeld en zijn jongeren soms onverwacht volwassen, maar ook soms onverwacht onvolwassen. Vaak is de puberteit een vaker gehoorde term, maar dit is slechts een onderdeel van de adolescentie en loopt gemiddeld tussen het 10e en 16e jaar. Voor ouders kan dit een moeilijke periode zijn, omdat je kind verandert en je als ouder de grip lijkt te verliezen. En hierbij is het niet onbelangrijk om te benoemen dat de invloed van leeftijdsgenoten groeit. Toch moeten ouders weten dat zij een belangrijke bron van begeleiding en steun blijven. Ook al zetten de kinderen zich af tegen ouders.

## Ouders als coach

Ouders kunnen hun kind heel veel ondersteuning bieden bij de weg naar zelfstandigheid. Kinderen gaan taken zelfstandig uitvoeren en nemen zelf besluiten. Maar ouders kunnen daarin de rol van een coach zijn die hun kind stimuleert, helpt, vertrouwen geeft, een klankbord kan zijn en bovenal de schouder bieden waarop uitgeuild kan worden. In deze periode streven kinderen naar autonomie, wat kan leiden tot conflicten, maar ook tot groei in wederzijds respect. Een open en respectvolle communicatie is cruciaal om verbonden met elkaar te blijven. Het is de kunst om de relatie tussen ouder en kind te laten veranderen in een gelijkwaardig partnerschap gebaseerd op wederzijds respect en steun, waarin de hiërarchie stap voor stap naar de achtergrond verdwijnt. Vaak niet eenvoudig, maar wel heel belangrijk voor een goede relatie voor de toekomst tussen ouder en kind.

## Het voortgezet onderwijs

De stap naar het voortgezet is misschien wel een kantelpunt. Daarom is het voor zowel de ouder als het kind een belangrijke en spannende tijd. Het is dan ook goed om die stap als ouder en kind samen te maken en goed voor te bereiden. Het Nederlands onderwijsstelsel heeft verschillende schooltypen voor verschillende leeftijden van kinderen met een verschillend leervermogen (zie hiervoor het schema). In dit artikel leggen wij de focus op het voortgezet onderwijs wat bestaat uit 4 verschillende niveaus: het praktijkonderwijs (pro), het voorbereidend middelbaar beroepsonderwijs (vmbo), het hoger algemeen voortgezet onderwijs (havo) en het voorbereidend wetenschappelijk onderwijs (vwo). De gemiddelde leeftijd waarop kinderen naar het voortgezet onderwijs gaan, is 12 jaar.

## De juiste keuze

Voor de keuze welk schooltype bij welk kind past gelden wettelijke regels. In groep 8 van de basisschool krijgt een leerling het advies van school voor het vervolgonderwijs wat vaak is ondersteund door een toets. Het is belangrijk dat het schooladvies zorgvuldig tot stand komt en hierover leven veel misverstanden bij ouders. Het is daarom goed om eens te kijken op de website van de Inspectie van het onderwijs (<https://www.onderwijsinspectie.nl/onderwerpen/overgang>) om feiten en fabels van elkaar te kunnen onderscheiden. Het is belangrijk dat ouder en kind zich samen verdiepen in de materie en het belang van een goede schoolkeuze en school. Praat hierover met je

kind is dan ook het advies en geef het kind ook ruimte om zijn verhaal en wensen te vertellen. Het gaat immers om het kind!

## Welke school?

Een andere keuze die gemaakt moet worden is naar welke school het kind gaat. Vaak zijn er meerdere opties mogelijk. Dit hangt natuurlijk af van het schooltype en welke scholen er in de buurt zijn. Hoewel het feitelijk pas na de zomervakantie zover is, omdat het nieuwe schooljaar dan begint, gaat het proces al in het begin van het jaar spelen. De juiste schoolkeuze is daarbij vaak het begin en we zien dan ook dat er in januari al veel opendagen zijn van middelbare scholen voor leerlingen uit groep 8 (zie ook de advertenties in deze krant).

## Belangrijke mijlpaal

Het mag duidelijk zijn dat de overgang van de basisschool naar de middelbare school een belangrijke mijlpaal is in het leven van een kind. Deze overgang brengt vaak grote veranderingen met zich mee, zowel op academisch als sociaal gebied. Denk daarbij aan zaken als een grotere verantwoordelijkheid, een nieuwe omgeving, complexere sociale interacties, academische uitdagingen, andere structuur en regels, fysieke veranderingen en het reizen naar school. Het is nogal veel wat er allemaal bij komt kijken en wij adviseren ouders dan ook om zich er echt wel even in te verdiepen en om samen met het kind hierover in gesprek te gaan zonder het al te beladen te gaan maken. Een goede voorbereiding is tenslotte het halve werk en geeft een stukje rust en minder spanning.

## Uitdagend

De overgang kan uitdagend zijn, maar ook spannend en leuk. Het helpt als ouders, leraren en andere begeleiders kinderen ondersteunen en hen aanmoedigen om vragen te stellen om de weg en hun geluk te vinden in deze nieuwe fase. Nog belangrijker is om ook gedurende de hele middelbare schoolperiode in gesprek te blijven met je kind, want er kan van alles veranderen in emotie en beleving. Soms blijkt de keuze na een tijdje niet de juiste te zijn of zijn er andere zaken aan de orde die het welzijn van een kind kunnen verstoren. Het is dan fijn dat er iemand is waar ze met hun verhaal en emotie terecht kunnen. Let ook op dat het kind zich niet terugtrekt en tekenen van eenzaamheid vertoont. En die puberteit is ook vaak nogal een dingetje! Trek op tijd aan de bel en ga in gesprek als je je als ouders zorgen maakt. Zoek zo nodig professionele hulp.

## Best een mooie tijd

Bij de keuze voor een nieuwe school is het voor kinderen vaak het belangrijkste dat zij op dezelfde school komen als waar hun vriendjes of vriendinnetjes naar toe gaan. Maar dit gaat over veel meer en er worden ook zeker weer nieuwe vriendschappen afgesloten. Deze periode in het leven is vaak waar men de mooiste herinneringen aan overhoudt en vaak vriendschappen voor het leven. Hoe moeilijk ook te begrijpen voor de kinderen, want afscheid nemen gaat vaak toch gepaard met emotie en een gevoel van verlies. Probeer ze uit te leggen dat er een mooie tijd kan komen waar ze nog lang met veel plezier op kunnen terugkijken en die nieuwe kansen biedt. Veel succes samen!

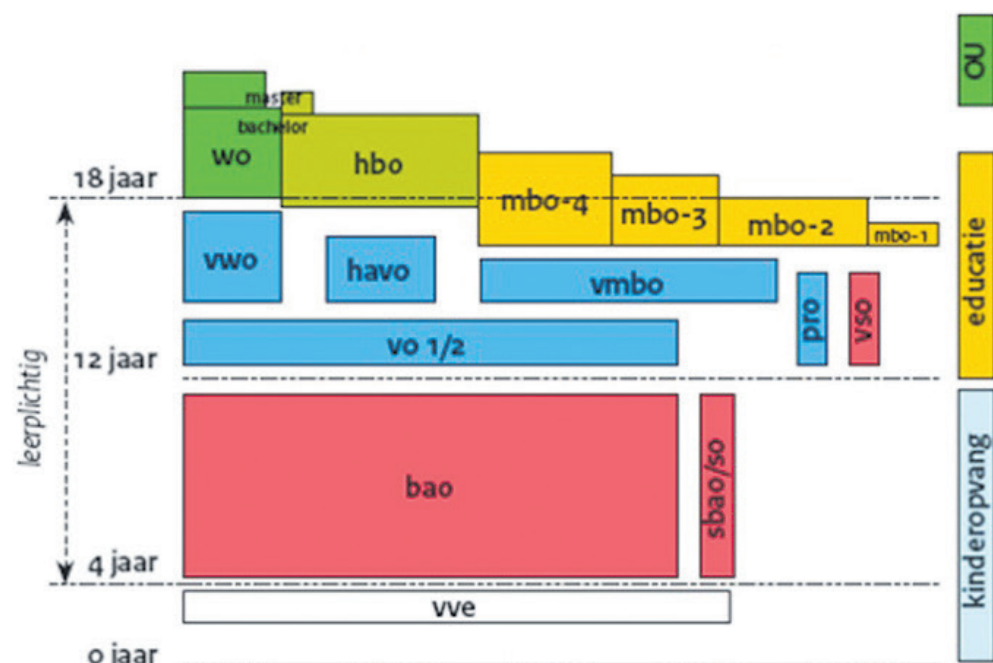



# Open dagen

## Yuverta Aalsmeer, thuis in de toekomst!

### Yuverta mbo Aalsmeer Linnaeuslaan 2

Groene opleidingen voor het beroepsonderwijs  
BOL en BBL : Niveau 2-3-4 en een Entreeopleiding

De volgende opleidingen worden aangeboden:

- NIEUW: Toegepaste biologie
- Leefbare stad en klimaat
- Bloem, groen en styling
- Groene handel en logistiek
- Teelt en techniek
- Hovenier
- Dierverzorging, Dier en gedrag, Dier en management
- Dierenartsassistent, Paraveterinair
- Assistent plant, dier of groene omgeving

Open dagen → Vrijdag 31 januari of  
woensdag 12 maart → 16.00 tot 20.00 uur  
Of kom ook een keertje proefstuderen.

Meld je aan via [yuverta.nl/mbo](https://yuverta.nl/mbo)



### Yuverta mavo Aalsmeer 1<sup>e</sup> J.C. Mensinglaan 40

Theoretische leerweg

Op de mavo hebben we verschillende themaklassen in de onderbouw.  
Kies de themaklas die past bij jouw ambitie!

**Havo-kanstraject**

In de onderbouw volg je theoretische vakken op mavo/havo niveau  
waarmee doorstroom naar havo 3 mogelijk is.

Open dag → Dinsdag 11 februari  
Lesjesmiddagen → Dinsdag 28 januari en  
woensdag 26 februari



### Yuverta vmbo Aalsmeer Jac. P. Thijsselaan 18

Basis, kader en gemengde leerweg

Je leert over voeding, natuur, techniek en dieren, maar ook over  
duurzaamheid en milieu. We hebben themaklassen als Kookklas,  
Paardenklas en TEC-klas.

Open dag → Woensdag 29 januari  
Lesjesmiddagen → Woensdag 15 & 22 januari  
en 12 februari



Meld je aan via [yuverta.nl](https://yuverta.nl) (dit geldt voor alle locaties)

# Yuverta



## HWC: kies jij voor tweetalig onderwijs?

### Bilingual education: Engels en Nederlands op hoog niveau

Op het Hermann Wesselink College kun je naast 'gewoon' vmbo-t, havo en vwo - ook tweetalig onderwijs (TTO) volgen. Dit kan op vier niveaus: vmbo-t, havo+, atheneum en gymnasium. Maar wat houdt TTO eigenlijk in? Vanaf de eerste schooldag word je bij sommige vakken ondergedompeld in het Engels ('immersion' noemen we dat). Tijdens de lessen spreekt de docent Engels en ook voor de leerlingen is Engels dan de voertaal. Natuurlijk wordt er in het begin rekening mee gehouden dat dit voor veel leerlingen nieuw en moeilijk is, maar je zult zien dat je het snel onder de knie krijgt. Doordat je op deze manier veel meer Engels hoort, leest en spreekt, bereik je een veel hoger niveau in het Engels dan in de Nederlandstalige afdelingen. Omdat er veel in het Engels wordt gedaan, is het is wel belangrijk dat je Nederlands al goed is. In de bovenbouw krijg je namelijk weer les in het Nederlands en werk je

toe naar het Nederlandstalige eindexamen. Voor leerlingen die nog bezig zijn met Nederlands leren, is TTO daarom geen geschikte keuze.

Tweetalig onderwijs is bedoeld voor kinderen met een brede belangstelling, die het leuk vinden om meer te leren over andere landen en culturen en bereid zijn daar ook een tandje harder voor te werken. Tweetalig havo is een havo+ opleiding. Je hebt veel vakken in het Engels (meer dan op tweetalig vmbo-t) en de TTO-opdrachten vragen om meer overzicht en zelfstandigheid dan de 'gewone' havo. Voor tweetalig havo adviseren we daarom een havo/vwo-advies of een stevig havo-advies.

### TTO maakt je zelfstandiger

Tweetalig onderwijs draagt ook bij aan je groei als persoon. Je wordt er zelfverzekender en zelfstandiger van. Het is best spannend om op school ineens een vreemde taal te spreken en



# OPEN HUIS

## HWC

### OPEN HUIS

**VRIJDAG 24 JANUARI**

16.00 - 19.00 uur

**ZATERDAG 25 JANUARI**

09.30 - 12.30 uur

### LESJESMIDDAGEN VOOR GROEP 8

**WOENSDAG 26 FEBRUARI**

14.00 - 15.30 uur

**WOENSDAG 5 MAART**

14.00 - 16.30 uur

### VOORLICHTINGSAVONDEN

**DINSDAG 25 FEBRUARI**

tweetalig havo en vwo 19.00 uur  
information in English 19.00 uur  
gymnasium 20.00 uur

**DONDERDAG 27 FEBRUARI**

tweetalig vmbo-t 19.00 uur

*Tot ziens!*

Een school waar iedereen gelijk is,  
maar niemand hetzelfde.

Klik op de QR-code voor alle informatie over de voorlichtingsactiviteiten van het HWC en de Open Dagen app.

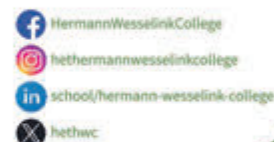

Startbaan 3  
1185 XP Amstelveen  
school@hethwc.nl  
020 6459751  
www.hethwc.nl



**HERMANN WESSELINK**  
College

GYMNASIUM ATHENEUM HAVO VMBO-T  
NEDERLANDSTALIG | TWEETALIG



# TTO

Tweetalig onderwijs

VMBO-T  
HAVO  
ATHENEUM  
GYMNASIUM

## Challenge yourself!

Wil je (nog) beter worden in de Engelse taal?  
Vind je het leuk om veel te leren over andere landen en culturen en zelf in contact te komen met leeftijdsgenoten in het buitenland?  
Vind je het leuk om samen met anderen creatief en kritisch over vraagstukken na te denken?  
Kun je de extra uitdaging aan (want dat is het!) en wil je je daar echt voor inzetten?  
Dan zijn de tweetalige opleidingen op het HWC echt iets voor jou!

Scan de QR-code voor informatie en inschrijving voor de voorlichtingsavonden en de tweetalige lessen.



Startbaan 3  
1185 XP Amstelveen  
school@hethwc.nl  
020 6459751  
www.hethwc.nl

### VOORLICHTINGSAVONDEN

**DINSDAG 25 FEBRUARI**  
tweetalig havo en vwo 19.00 uur  
information in English 19.00 uur  
gymnasium 20.00 uur

**DONDERDAG 27 FEBRUARI**  
tweetalig vmbo-t 19.00 uur

### LESJESAVONDEN VOOR GROEP 8

**DINSDAG 25 FEBRUARI**  
19.00 uur

**DONDERDAG 27 FEBRUARI**  
19.00 uur

Een school waar iedereen gelijk is,  
maar niemand hetzelfde.

om met de klas op reis naar Engeland te gaan, maar samen sta je sterk! Het programma omvat in klas 3 ook een internationale uitwisseling, waarbij je gaat logeren bij een leeftijdsgenoot op een school in het buitenland, die daarna ook bij jou thuis komt. Dat is intensief en vraagt veel van je aanpassingsvermogen, maar ook daar groei je van!

### Past TTO bij jou?

Twijfel je of TTO bij je past? We denken graag met je mee! Tijdens speciale lesjessmiddagen en TTO-voorlichtingsavonden kunnen we nog meer vertellen (en kun je zelf ervaren) hoe TTO-onderwijs in de praktijk is. Onderdeel van de aanmeldprocedure voor TTO is een intake waarin we kijken naar motivatie en of je goed genoeg Nederlands spreekt. Ook krijg je een Engels testje op groep 8-niveau. Tijdens deze intake willen we vooral zien of jij gemotiveerd bent voor TTO en of je goed genoeg Nederlands spreekt.

### Wereldburgerschap

We vinden het belangrijk dat al onze leerlingen inzicht krijgen in hoe onze democratie werkt, zodat je de waarde daarvan kent en er later goed in kunt meedraaien. Voor alle opleidingen geldt dat er binnen de lessen veel aandacht is voor zaken die spelen in de wereld om ons

heen. Je kunt daarbij denken aan wereldwijde vraagstukken op het gebied van oorlog en vrede, klimaatverandering, energie, technologische ontwikkelingen, omgaan met nepnieuws etc. Bij buitenlesactiviteiten zoals excursies en reizen, zoomen we ook in op de specifieke cultuur van de plekken waar we naartoe gaan.

### Kunst en Cultuur

Sinds 2022 is het HWC een cultuurprofiel school. Dat betekent dat we een school zijn die kunst en cultuur belangrijk vindt voor de ontwikkeling van onze leerlingen. Kunst laat je met andere ogen naar de wereld kijken. Zo kan kunst en cultuur helpen om meer van elkaar te gaan begrijpen. Je kunt bij ons in de meeste kunstvakken examens doen. Daarnaast kun je meedoen aan theaterproducties en zijn er allerlei andere culturele activiteiten rond muziek, drama en kunst. Zo geven we letterlijk een podium aan de talenten van onze leerlingen.

### Interesse?

Ben je geïnteresseerd geraakt en wil je graag meer weten over het HWC en onze opleidingen? Ga dan naar [www.hethwc.nl](http://www.hethwc.nl). Daar vind je nog veel meer informatie over onze school en over de voorlichtingsactiviteiten voor nieuwe leerlingen.



## Nieuwe locatie voor Nova College in Amstelveen

Nova College Vavo, ISK en MyTalent in Amstelveen bevinden zich vanaf januari op een nieuwe locatie: De Parelvisserlaan 1. Na de kerstvakantie kunnen studenten hier terecht om hun vooropleiding mavo/vmbo-t, havo en vwo af te ronden, de Internationale Schakelklas te volgen of voor een mbo opleiding op niveau 1 of 2 van MyTalent. Voor aankomend studenten en hun ouders is er Open dag op woensdag 5 februari van 18.00 – 21.00 uur.

Het Vavo is een uitkomst voor jongeren die hun diploma niet hebben behaald op de middelbare school en voor (jong)volwassenen of die hun vooropleiding willen aanvullen met specifieke vakken voor bijvoorbeeld een studie, hun werk of uit persoonlijke belangstelling. Studenten volgen precies die vakken die ze nog nodig hebben voor het diploma, een vervolgopleiding of ander doel dat ze willen bereiken. De Internationale Schakelklas is voor jongeren vanaf 16 jaar met een anderstalige achtergrond,

die beter Nederlands willen leren om door te kunnen in het Nederlandstalig onderwijs. Bij MyTalent volgen studenten een mbo-opleiding op niveau 1 of 2. MyTalent gaat uit van de talenten en mogelijkheden van elke student.

De nieuwe locatie aan De Parelvisserlaan is uitstekend bereikbaar met het ov. Binnen de kleinschalige opzet is veel ruimte voor persoonlijke aandacht en begeleiding. Voor meer informatie [novacollege.nl](http://novacollege.nl).



Bron UP Architecture

# Naar welke brugklas ga jij?



# TRYOUT

## OPEN DAG

### ZA 25 JAN

10.00 - 14.00 UUR

### ROC VAN AMSTERDAM

AMSTERDAM / AMSTELVEEN / HOOFDDORP / HILVERSUM

ROCVA.NL



SCHRIJF JE IN



podium voor talent



De Jong Dakinspectie geeft ook in het eigen jubileumjaar aan het goede doel: Hulpgroep Geven en Nemen, Volendam. Eigen foto.

## De Jong Dakinspectie, al 20 jaar een begrip in de dakenbranche

**Aalsmeer** – Twintig jaar De Jong Dakinspectie. Een moment om even bij stil te staan. Hoe is alles begonnen? “Al vanaf het begin van mijn carrière, in 1974, kreeg ik te maken met lekkages oplossen. Het begon met wat dakpannen vervangen en in later stadium ook op platte daken zoeken naar de oorzaken van de lekkages”, vertelt Willem de Jong. Later bij andere bouwbedrijven, in Aalsmeer en omgeving, waren de lekkages al gauw iets voor hem. “Het was leuk en interessant”, gaat hij verder. “Na de nodige ervaring opgedaan te hebben kwam ik bij een groot bouwbedrijf in Capelle aan den IJssel terecht. Door het bouwen van grote projecten met allerlei vormen ontstonden ook lastige details die soms lekkages veroorzaakten. Na een intern gesprek

over kosten/baten mocht ik een eigen afdeling opzetten. Hierbij werden de voorlopige en definitieve tekeningen nagekeken op de juiste en voldoende waterkeringen. Dit was ook het moment om definitief de opleiding en het diploma ‘Onderhouds Inspecteur platte daken’ te behalen in 2003. In dat jaar hebben wij (Leontine en ik) ons laten informeren, bij een open dag van de Kamer van Koophandel, over het opzetten van een eigen zaak. Op die dag besloten wij om de stoute schoenen aan te trekken en ons eigen bedrijf te gaan starten. December 2004 was ‘De Jong Dakinspectie’ een feit. De eerste opdrachten uitvoeren was uiteraard spannend. Je moet dan nog veel leren. Je moet leren beseffen dat jij de specialist bent waar de klanten om vragen”, aldus Willem.

### Eigen stijl

In de loop der jaren werd het klantenbestand steeds groter. Van plaatselijk naar landelijk. Van particulieren die positief over het bedrijf praten kwam De Jong Dakinspectie bij steeds grotere bedrijven terecht. “Je ontwikkelt je eigen stijl. Juist hierdoor word je herkenbaar. Iedereen dezelfde aandacht geven is van groot belang. Help een ander zoals ook jij geholpen wilt worden”, zo is het devies van De Jong. De zaak bestaat nu 20 jaar. Een mooi resultaat. De orderportefeuille wordt steeds groter en uitgebreider. “Inmiddels werken wij met drie man buiten (2 inspecteurs en een dronepiloot) en doet Leontine de boekhouding. Het vliegen met een professionele drone geeft de mogelijkheid om, vanaf een veilige omgeving, de onveilige situaties in beeld te brengen. Zelfs een klein scheurtje in een dakpan wordt duidelijk zichtbaar. Ook de valbeveiligings-tak heeft mooie opdrachten binnengehaald. Aanvragen/opdrachten van daken op Schiphol, de uitbreiding A9 en gemeentes weten ons te vinden”, aldus Willem.

### Goed doel

Ook dit jubileumjaar steunt het bedrijf een goed doel. Willem daarover: “Door loting tussen alle opdrachtgevers is dit jaar de gemeente Edam/Volendam ingeloot om een goed doel aan te wijzen, waar wij een donatie naar hebben overgemaakt. Het goede doel was deze keer is: Hulpgroep ‘Geven en Nemen’ in Volendam. De Jong Dakinspectie, tel 06-10161178 en [www.dejongdakinspectie.nl](http://www.dejongdakinspectie.nl).

## “Je staat er niet alleen voor” – Iris (25) is Online-Buddy bij Villa Pinedo

Hoi, ik ben Iris, 25 jaar en Online-Buddy bij Stichting Villa Pinedo. Een Online-Buddy is iemand die naar je luistert en je helpt met vragen over de scheiding van je ouders. Toen mijn ouders scheidden, was ik 11. Het was een heftige periode met veel ruzie. Ze konden het samen niet oplossen en uiteindelijk moest de rechtbank eraan te pas komen. Pas later besepte ik hoeveel impact de scheiding op mij had. Op mijn 13e ontdekte ik Villa Pinedo. Daar las ik de open brief ‘Aan alle gescheiden ouders’. Het gaf me woorden voor wat ik voelde en ik liet deze brief aan mijn ouders lezen. Nu steun ik andere kinderen en jongeren als Online-Buddy die ook met vragen en emoties rondlopen.

### Wat doet een Buddy?

Een Online-Buddy is er om te luisteren en te begrijpen, zonder oordeel. Veel kinderen en jongeren willen gewoon even hun verhaal kwijt. Misschien herken je dit: “Mijn ouders ruziën over alimentatie, en ik zit ertussen.” Of: “Ik wil eigenlijk bij mijn moeder wonen, maar dat voelt oneerlijk naar mijn vader.” Dat soort vragen kan je bijvoorbeeld bespreken je met je Online-Buddy. Samen kijken we hoe je ermee om kunt gaan. Alles gebeurt via de speciale MyBuddy-App. Daar kun je chatten wanneer je dat wil. Je meldt je aan via de website, vult een paar vragen in, en dan word je gekoppeld aan iemand die het beste bij je past. Het is helemaal vrijblijvend en anoniem. Je hebt geen toestemming van je ouders nodig en je kunt altijd stoppen als je dat wilt.

### Het helpt om te praten

Toen ik 18 was, besepte ik dat de scheiding van mijn ouders meer invloed had gehad dan ik dacht. Door mijn eigen ervaring weet ik hoe belangrijk het is om met iemand te kunnen praten die begrijpt wat je doormaakt. Bij mij in de buurt was er niemand onpartijdig. Iedereen had wel een mening of koos een kant. Daarom wilde ik Online-Buddy worden: ik wil jongeren geven wat ik zelf gemist heb. Veel kinderen en jongeren die ik spreek, merken hoe fijn het is om met iemand te praten die écht luistert. Een van de belangrijkste dingen die ik ze vertel: het

is niet jouw schuld. De ruzies en spanningen zijn de verantwoordelijkheid van je ouders, niet van jou. Jij hoeft dat niet op te lossen.

### Voor ouders: denk aan je kind

Als je als ouder dingen zegt als: “Je lijkt precies op je vader” of “Vraag je moeder wanneer ze alimentatie betaalt,” doet dat wat met jullie kind. Dat soort opmerkingen kunnen veel pijn doen. Jullie kind is niet verantwoordelijk voor jullie conflicten. Door dit soort opmerkingen kunnen ze zich schuldig of slecht voelen over zichzelf.

### Twijfel je om een Buddy te zoeken?

Mijn advies: probeer het gewoon! Je zit nergens aan vast, en het kan je echt helpen. Het voelt misschien spannend om die eerste stap te zetten, maar weet dat je niet alleen bent. Er zijn zoveel anderen die hetzelfde meemaken. Praat erover, het is niet raar. Kom naar Villa Pinedo en meld je aan voor een Online-Buddy. Je hoeft het niet alleen te doen. Meer informatie over scheidingen [www.aalsmeer.nl/meedoen](http://www.aalsmeer.nl/meedoen).



## DE SCHIJNWERPER OP...

### André Boerlage: “We runnen bij Brisbane een grote hortensiakwekerij”

Door Truus Oudendijk

**Aalsmeer** - André Boerlage (57) is een geboren en getogen Aalsmeerder. Tot zijn tiende woonde hij aan de Aalsmeerderweg, daarna verhuisde het gezin naar de Machineweg, waar zijn vader een rozenkwekerij had. “Vanuit mijn slaapkamerraam keek ik uit op de Molenvliet en het beroemde Zwanenmeertje”, vertelt hij. André is getrouwd met Agnes (43) en heeft uit zijn vorige huwelijk twee kinderen, Britt (25) en Jens (22). Als teeltmanager reist hij samen met Agnes de wereld over. Momenteel woont en werkt hij in Australië. Johan Heil nodigde hem uit voor deze rubriek. Benieuwd hoe het hem vergaat aan de andere kant van de wereld.

“Johan en ik zaten samen op de Rijks Middelbare Tuinbouwschool. Na die opleiding ben ik bij mijn vader gaan werken, samen met mijn broers. In 2005 is de kwekerij verkocht aan de gemeente en zijn mijn broers iets anders gaan doen. Ik ben een rozenkwekerij in Almere begonnen. Dat is helaas geen succes geworden en mijn huwelijk is er gestrand. In 2009 ben ik naar Kenia vertrokken en als productiemanager gaan werken bij een Nederlandse rozenkweker. Ik ben er vier jaar gebleven en toen kwam er een nieuwe uitdaging op mijn pad. Op vakbeurzen kom je vaak mensen met geld tegen die een kwekerij willen beginnen, maar niet weten hoe. Dit keer was het een oliemaganaat uit Kazachstan. Ik heb vanaf het begin af aan die kwekerij opgebouwd en verder uitgebreid. Het was een succesvol project. De bloemen werden verkocht op de lokale markt aan zo’n honderd kleine winkeltjes. Agnes en ik kijken met plezier terug op die periode. Kazachstan is een mooi land met leuke mensen en een prachtige natuur. Ik ben ook daar vier jaar gebleven maar toen er een vacature kwam op een kwekerij in Spanje zijn mijn broer en ik daar samen begonnen. Die kwekerij liep iets minder voorspoedig, onder andere door de coronatijd en men stapte over op het legaal kweken van cannabis. Dan heb je ander kwekers nodig. Ik ben vervolgens een jaar naar Amerika gegaan en van daar bij een gerberakweker in Canada terechtgekomen. Het werk was leuk, maar de leefgemeenschap beviel ons niet. Toen ik op internet zag dat er een kweker gevraagd werd in Australië zijn we daarheen gegaan. Sinds drie maanden runnen we in de omgeving van Brisbane een grote hortensiakwekerij. Zowel pot- als snijhortensia’s. Het is in Australië niet zo’n bekend product en het is de bedoeling om de hortensia meer te promoten. Hopelijk lukt dat.”

### En bevalt het privé in Australië? Mis je Aalsmeer?

“We hebben het hier nog steeds naar ons zin. We zitten in de omgeving van Brisbane en in dit gebied zijn veel winery’s waar je een biertje of wijntje kunt drinken of een pizza eten. We wandelen veel, de natuur is schitterend, we zien veel kangoeroes, vlinders en vogels in allerlei soorten en maten. Britt en Jens wonen nog steeds in Nederland, maar in elk land waar ik werkte zijn ze op bezoek geweest, ze volgen me altijd. De kinderen hebben hun eigen studie en werk en met hun moeder heb ik nog steeds goed contact. Als het in Nederland niet goed gaat, kan ik dit werk hier niet doen. Maar mocht er iets gebeuren, dan sta ik zo klaar om terug te gaan. Mijn moeder woont nog in ‘t Kloosterhof en die kijkt er altijd naar uit om haar kinderen om zich heen te hebben. Ook mijn vrienden zeggen: waarom moet je zo ver weg? Maar elk jaar komen we wel een keer naar Nederland en natuurlijk ook naar Aalsmeer. Of ik nog lang in Australië blijf? Weet je, toen ik in Canada werkte zei ik: hier wil ik wel langer blijven. Maar als je dat gaat zeggen loopt het anders. Daar heb ik me bij neergelegd. Ik zie het wel.”

### Wie wil je volgende week in de Schijnwerper zetten?

“Mijn broer Tinus, hij staat altijd voor mij klaar.”



## Literair Café 102 met Lize Spit

**Amstelland** - Zaterdag 18 januari van 11.00 tot 12.30 uur is Lize Spit te gast in het Literair Café 102 in de Bibliotheek Amstelveen. Tijdens deze editie vertelt Lize over haar nieuwe boek ‘Autobiografie van mijn lichaam’. Een radicaal eerlijk en aangrijpend onderzoek van een dochter die niet alleen de moeizame relatie met haar moeder probeert te begrijpen, maar ook de verstoorte relatie tot haar eigen lichaam. Literair Café 102 is elke maand een

exclusieve mogelijkheid om in gesprek te gaan met een bekend auteur. Stel vragen, deel ervaringen, of start een literaire discussie met jouw favoriete schrijver? Het is allemaal mogelijk op deze bijzondere ochtend. De toegang bedraagt 7,50 euro voor leden van de Bibliotheek en 10 euro voor niet-leden. Het bedrag is inclusief een kop koffie of thee. Kaarten kunnen gereserveerd worden via de website: [www.debibliotheekamstelland.nl](http://www.debibliotheekamstelland.nl)

# Hospicezorg

Zorg met liefde, aandacht en professionaliteit  
in de laatste levensfase

## WAT IS EEN HOSPICE?

Een hospice is een kleinschalige, liefdevolle zorgorganisatie voor mensen in de laatste levensfase. De levensverwachting is maximaal drie maanden en de zorg in deze fase wordt palliatief terminale zorg genoemd. Een hospicevoorziening kan bekend staan onder verschillende namen, zoals hospice, bijna-thuis-huis, palliatieve unit of palliatieve afdeling. De zorg in een hospice is vooral gericht op het bieden van comfort.

## WAT VOOR ZORG BIEDT EEN HOSPICE?

Een hospice is een klein huis of afdeling om bewoners in hun laatste levensfase te verzorgen. De grootte van een hospice varieert van drie tot tien kamers. Het is mogelijk om de eigen kamer zelf huiselijk aan te kleden met eigen spullen, foto's of een schilderij. De bewoners en hun naasten kunnen gebruik maken van de huiskamer en de keuken. De naasten zijn dag en nacht welkom en kunnen ook blijven slapen. In de meeste hospices is zelfs een (klein) huisdier welkom. Wat er mogelijk is, kan per hospice verschillen. In een hospice werken verzorgenden, verpleegkundigen en (huis)artsen. Er kunnen ook andere zorgverleners betrokken zijn zoals een geestelijk verzorger, maatschappelijk werker of fysiotherapeut. In het Johannes Hospitium in Wilnis en het Johannes Hospitium in Vleuten is dag en nacht een verpleegkundige aanwezig. Hierdoor kunt u op elk moment de zorg krijgen die u nodig heeft. In een hospice spelen vrijwilligers een belangrijke rol, namelijk als zorgvrijwilliger, kok, gastvrouw of andere taken. De vrijwilligers en verpleegkundigen werken samen om zo goed mogelijk voor de bewoner te zorgen. Er is altijd een luisterend oor.

## HOE VERLOOPT DE AANMELDING?

De aanmelding voor een hospice gaat via een arts. De arts zegt dat zijn/haar patiënt ongeneeslijk ziek is en waarschijnlijk niet langer dan 3 maanden te leven heeft. Als er een plek vrij is in het hospice, kun je daar vaak binnen 24 uur terecht. Soms is er een wachtlijst. Gemiddeld verblijven mensen ongeveer drie weken in een hospice.

## WAT ZIJN DE KOSTEN VOOR EEN VERBLIJF?

De kosten voor het verblijf in een hospice verschillen per hospice. Dat komt door de verschillende manieren waarop hospicezorg vergoed wordt. Vaak wordt hospicezorg betaald door je zorgverzekeraar, soms door de overheid en af en toe ook een stukje door de gemeente. Sommige hospices vragen ook een eigen bijdrage of servicekosten. De hoogte van die kosten zijn in ieder hospice anders. Van de eigen bedrage wordt bijvoorbeeld het eten, complementaire zorg of gratis wifi betaald. Het is belangrijk om dit goed na te vragen bij het hospice. Het Johannes hospitium in Wilnis en Vleuten denken altijd met de bewoners en naasten mee als er op dit vlak vragen zijn. Geld mag geen belemmering zijn om de juiste zorg te mogen ontvangen.

## OVERLIJDEN

In het hospice is ook, na het overlijden, alle ruimte voor naasten om afscheid te nemen. Ook de laatste zorg kan door de naasten, al dan niet onder begeleiding van medewerkers van het hospice gedaan worden. Hiervoor brengt het hospice een bedrag in rekening bij de uitvaartondernemer.

## WILT U MEER WETEN?

Heeft u vragen over hospicezorg, of wilt u weten wat een hospice voor u of uw dierbaren kan betekenen? Neem gerust contact op met het Johannes Hospitium in Vleuten of het Johannes Hospitium in Wilnis of neem een kijkje op de websites [www.hospitiumvleuten.nl](http://www.hospitiumvleuten.nl) of [www.johanneshospitium.nl](http://www.johanneshospitium.nl). Voor een compleet overzicht van hospices in Nederland of bij u in de buurt, gaat u naar [palliaweb.nl/projecten/zorgzoeker](http://palliaweb.nl/projecten/zorgzoeker).



Johannes Hospitium Vleuten  
Kloosterweide 2, 3451 VN Vleuten (Utrecht)  
T 030 67 75 013  
E [info@hospitiumvleuten.nl](mailto:info@hospitiumvleuten.nl)

Johannes Hospitium  
De Ronde Venen



Johannes Hospitium De Ronde Venen  
Kamgras 2, 3648 HM Wilnis  
T 0297 230 290  
E [info@johanneshospitium.nl](mailto:info@johanneshospitium.nl)



Nieuwe  
zorgvilla  
per februari  
2025

## Nieuwe zorgvilla: Tudor Rose in Hoofddorp

*Liefdevol thuis voor mensen met dementie*

Heeft u of iemand in uw omgeving behoefte aan zorg op maat? Onze nieuwe zorgvilla Tudor Rose biedt een fijn en veilig thuis voor ouderen met een zorgvraag, zoals dementie. Verken een wereld van persoonlijke zorg waar elke bewoner zichzelf kan zijn. Maak vrijblijvend een afspraak om sfeer te proeven en te ervaren wat onze zorgvilla te bieden heeft. In februari 2025 opent Tudor Rose haar deuren voor nieuwe bewoners!

- Warme, ruime en lichte appartementen variërend van 32m<sup>2</sup> tot 42m<sup>2</sup>, allemaal met eigen badkamer.
- Diverse woonmogelijkheden, ook voor echtparen.
- Tal van voorzieningen en activiteiten waarbij vrienden & familie altijd welkom zijn om aan te schuiven.

### Wilt u meer weten?

Benieuwd wat zorgvilla Tudor Rose voor u of uw dierbare kan betekenen? Neem dan gerust contact op met locatiemanager Margreet Cornwall via [margreet.cornwall@korian.nl](mailto:margreet.cornwall@korian.nl) of bel naar 06 - 31 99 34 05.

Voor meer informatie kunt u ook de QR code scannen of gaan naar [steppingstones.nl](http://steppingstones.nl)

Interesse om te werken op één van onze woonlocaties? Ook dan bent u welkom om kennis te komen maken.



Scan voor informatie



## RKDES heet sportieve (voetbal)meiden welkom

**Kudelstaart** - Na de winterstop zullen er bij RKDES 2 nieuwe meidenteams deelnemen aan de officiële competitie van de KNVB: de MO8-1 en MO10-1. De meiden van de MO8-1 hebben in de eerste seizoenshelft al warmgedraaid in de regionale O7 competitie. Dit ging de meisjes zo goed af dat ze toe waren om te starten in de O8-competitie. De meiden van de MO10-1 werden door het schoolvoetbal enthousiast en vormden een echt vriendinnenteam. Ze zijn lekker fanatiek en hebben met elkaar veel plezier. Klinkt dit goed? Er is nog ruimte voor sportieve meiden! Voetbal is een superleuke teamsport voor iedereen. Bij RKDES kunnen meisjes kiezen of ze in een meiden-team of een gemengd team willen voetballen. Zo kan ieder meisje haar keuze maken wat op dit moment het beste bij haar past. RKDES vindt het enorm leuk om nog meer meisjes kennis te laten maken met de voetbal-sport. Je kunt 2 keer gratis komen meetrainen. Alle kinderen (meisjes én jongens) met geboortjaar 2018 tot en met 2020 starten bij de mini's. Dit is een gemengde groep kinderen die op

een speelse en laagdrempelige manier leren voetballen. De trainingen van de mini's zijn op woensdag van 16.30 tot 17.30 uur en op zaterdag van 9.00 tot 10.00 uur. Jongens en meisjes in deze leeftijd kunnen altijd 2 keer gratis meetrainen, aanmelden is hiervoor niet nodig. Je kunt je voor de training melden bij de hoofdtrainer die herkenbaar is aan zijn RKDES-trainersjas. Meisjes die geboren zijn in 2017 of eerder zijn ook van harte welkom om mee te komen trainen en te kijken of voetbal dé sport voor hen is. Hiervoor kun je je aanmelden via het formulier op de website: [www.rkdes.nl](http://www.rkdes.nl).



Foto aangeleverd door RKDES.



V.l.n.r. 2de plaats Bart Spaargaren en Horst Krassen en Dubbelkampioenen Philippe Monnier en Peter Velleman. Foto ATC Bloemenlust.

## Dubbelspelkampioenen ATC Bloemenlust

**Aalsmeer** - Op de eerste speelavond van het nieuwe jaar vond bij de Aalsmeerse Tafeltennis Club Bloemenlust traditiegetrouw het clubkampioenschap dubbelspel plaats. Door middel van loting kwamen zes duo's tot stand die in een 6-kamp allemaal tegen elkaar speelden. In de eerste ronde waren alle koppels behoorlijk aan elkaar gewaagd want in elke wedstrijd

was een beslissende 5e game nodig. Ton de Hollander en Dirk Biesheuvel waren met 11-7 te sterk voor Horst Krassen en Bart Spaargaren. Rob Faber en David Klaassen versloegen Liesbeth en Johan Berk in de 5e game met 11-5. Nog spannender was het bij Frans Ravesteijn en Danny Knol tegen Peter Velleman en Philippe Monnier, waarbij Peter en Philippe uiteindelijk nipt aan

het langste eind trokken (5-11, 7-11, 11-9, 11-7, 10-12).

### Extra glans

In de tweede ronde verloren Ton en Dirk van Frans en Danny en omdat Peter en Philippe overtuigend wonnen van Rob en David waren zij als enige duo nog ongeslagen. Die status behielden zij ook na de derde ronde door te winnen van Horst en Bart. Na winst in de vierde ronde op Liesbeth en Johan was de eindzege eigenlijk al binnen voor Peter en Philippe, maar de strijd om de 2e plaats was nog verre van beslist. Omdat in de vierde ronde zowel Horst /Bart wonnen (van Frans/Danny) als Rob/David (van Ton/Dirk), werd het tussen hen in de laatste ronde een rechtstreeks gevecht om de 2e plaats. De spannende strijd werd in het voordeel beslist van Horst en Bart (7-11, 13-11, 12-10, 11-8), waarmee Rob en David naar de derde plaats werden verwezen. Peter en Philippe gaven hun titel extra glans door ook Ton en Dirk te verslaan en zo ongeslagen te blijven. Dat de onderlinge verschillen klein waren mag blijken uit het feit dat de latere kampioenen in de eerste ronde bijna verloren van de uiteindelijke hekkensluiters Frans en Danny (12-10 in de 5e game)!

## Sjoelclub Rijsenhout: Thomas van Brakel weer eerste

**Rijsenhout** - Donderdag 9 januari was de achtste competitieavond van seizoen 2024-2025 voor Sjoelclub Rijsenhout en die werd daarom afgesloten met een gezamenlijke borrel om te proosten op het nieuwe jaar. Ook deze eerste avond in 2025 is het Thomas van Brakel gelukt

om, met 2004 punten, eerste te worden in de Hoofdklasse. Ellen Langedijk behaalde de tweede plaats met 1898 punten en Riet Schijf werd derde met 1837 punten. Rob Vreeburg eindigde bovenaan in klasse A met 1873 punten en neemt hiermee een grote voor-

sprong op Martje Baardse die met 1788 punten tweede is geworden. Zij wordt op de voet gevolgd door Corry Balder. Corry gooide in totaal 1784 punten en eindigde hiermee op plaats drie. In de B-klasse heeft de gehele top drie boven de 1700 punten gescoord. Zo is Simone Groen op de eerste plaats geëindigd met 1784 punten. Is Til Vermeer tweede geworden met 1767 punten en sluit Willem Romijn dit rijtje af met 1714

punten. Ook Dini Mans, in klasse C, neemt met haar behaalde 1737 punten een grote voorsprong op de nummer twee, de plek die wordt ingenomen door Marry van Wittmarschem met 1674 punten. Vlak hier achteraan volgt Corry Offerman met 1662, op de derde plaats. Twee weken geleden werd hij al tweede, maar nu moet nieuwkomer Hamid Noroozi het doen met een derde plaats in klasse D. Hij gooide in totaal 1673

punten en kon het hiermee net niet winnen van Cor van Mouwerik die met 1685 punten op plaats twee is geëindigd. Rosa Ebbinge is eerste geworden met 1729 punten. De helft van dit seizoen zit er alweer op. Donderdag 23 januari is de negende competitieavond. Ook dan wordt er gesjoeld in Dorpshuis Rijsenhout, tegenover dorps huis De Reede, van 19.30 uur tot ongeveer 22.30 uur.



## Kunststof kozijnen

Ingewalste houtnerf zonder folies  
Profielen door-en-door gekleurd zonder weekmakers (U-PVC)  
Moderne en Traditionele kozijnprofielen  
Geschikt voor elke renovatie of nieuwbouw  
Duurzaam; uitstekend geïsoleerd



## Aluminium kozijnen

Uitstekende isolatie door de kunststof kern  
200+ kleuren en glasoorten (RAL, DB en NCS)  
Moderne en slanke kozijnprofielen  
Geschikt voor elke renovatie of nieuwbouw  
Optioneel hout aan de binnenzijde



## Schuifpuien Kunststof en Aluminium

Moderne en uiterst slanke kozijnprofielen  
Grote glasoppervlakken en uitstekend geïsoleerd  
Geschikt voor elke renovatie of nieuwbouw  
Verschillende schuifvarianten  
Optioneel hout aan de binnenzijde



## Huisdeuren Kunststof en Aluminium

Moderne en traditionele huisdeuren  
Geschikt voor elke renovatie of nieuwbouw  
Slimme bediening  
Kom thuis; personaliseer uw deur  
Optioneel hout aan de binnenzijde



**Studiobezoek** Scan QR of plan via [finstral.com/hoofddorp](http://finstral.com/hoofddorp)



Altijd een vrijblijvende offerte, korte levertijden en deskundig advies  
Een uurtje van uw tijd kan duizenden euro's besparen!



**Huisbezoek** Scan QR of maak via [finstral.com/huisbezoek](http://finstral.com/huisbezoek)

Alle kozijnen met CE markering en prestatieverklaring (DoP)



Creatief met keramiek Foto: De Werkschuit.

## Nieuw seizoen vol creativiteit bij De Werkschuit Aalsmeer

**Aalsmeer** - De Werkschuit Aalsmeer opent bijna de deuren. Dit gebeurt in de week van maandag 20 januari. Het

wordt een nieuw seizoen vol creativiteit. Zo is er creatieve vorming voor kinderen; deze cursus bestaat uit 10

lessen, wordt gegeven door Joost Udinga op zaterdag 25 januari van 9.30 tot 11.00 uur. Ben jij ook zo gek op knutselen en schilderen? Dan is deze cursus een echte aanrader. Je gaat namelijk kunst maken van onder andere klei (keramiek) en gerecycled materiaal (installaties). De keramiek wordt gebakken en geglazuurd. Installaties worden gespoten met een spuitbus, airbrush of spuitpistool. De groep doet dit gezamenlijk omdat dat heel leerzaam is en omdat het ook veel leuker is om met kinderen die – net als jij – heel handig zijn of dit juist graag willen leren. Ook als je de cursus al eens hebt gedaan is er nog heel wat te leren omdat de cursisten keer weer wat anders doen. Voor meer informatie en inschrijvingen ga je naar [www.werkschuit-aalsmeer.nl](http://www.werkschuit-aalsmeer.nl). Info via mail: [stichtingde-werkschuitaalsmeer@outlook.com](mailto:stichtingde-werkschuitaalsmeer@outlook.com).



Repetitie van de jonge Bandbrouwers in de grote oefenruimte van N201. Foto aangeleverd door N201.

## De Bandbrouwerij voor kids gaat weer van start!

**Aalsmeer** - Vanaf vrijdag 24 januari gaat in N201 de Bandbrouwerij voor kids weer van start. Met coaching van ervaren muzikanten Berend de Vries, Joris Leeghwater, Yordi Paul en Jan

Voortwist kunnen alle kinderen lekker samen muziek maken en dat is ontzettend leuk en leerzaam! De Bandbrouwerij voor kids is vanaf 24 januari om de week op vrijdagavond van 19.00 –

21.00 in de grote oefenruimte van N201 op de 1e etage. Het is voor kinderen van ongeveer 10 – 14 jaar en voorwaarde om mee te kunnen doen is dat je wel een beetje muzikles hebt gehad. Speelniveau is echter niet belangrijk. De bandcoaches zullen zorgen dat iedereen kan meedoen die een beetje zijn best doet en er kunnen groepjes gemaakt worden van muzikanten van dezelfde leeftijd of met dezelfde muziekstijl bijvoorbeeld, zodat iedereen zich er lekker bij voelt. Je hoeft alleen je eigen instrument mee te nemen want alles is verder aanwezig. Zodra er wat nummers gespeeld kunnen worden wordt er een concert gegeven met de jonge Bandbrouwers, er zal met zijn allen flink geoefend gaan worden om daar iets moois van te maken! N201 is aan de Zwarteweg 90 in Aalsmeer, deelname is gratis. De Bandbrouwerij voor muzikanten vanaf 15 jaar start wat later dit jaar vanwege een verbouwing van de benedenverdieping van het centrum. Meer info, foto's, filmpjes op de facebookpagina van De Bandbrouwerij.

Foto: [www.kicksfotos.nl](http://www.kicksfotos.nl)

## Ritje met de brandweer, spannend leuk en indrukwekkend

**Aalsmeer** - De brandweerwagens en al het andere materieel waren vrijdag 10 januari uit de kazerne gehaald en gestald op het buitenterrein aan de Zwarteweg. En dit was niet voor de jaarlijkse schoonmaakbeurt, maar voor de actie die de Brandweer van Aalsmeer organiseerde voor de grote en kleine jeugd.

Tijdens de kerstbomeninzameling van de gemeente en Meerlanden hadden brandweertjes lootjes uitgedeeld en hier waren leuke prijzen mee te winnen. De kinderen en andere belangstellenden werden uitgenodigd om vrijdagavond naar

de kazerne te komen waar de uitslag van de loterij bekend gemaakt werd. Bovendien werden ritjes in de brandweerwagens door Aalsmeer aangeboden en was buiten een vuurtje gemaakt waar men zich kon opwarmen met een lekkere kop warme chocolademelk.

### Loterij

Voor de actie van de Brandweer was veel belangstelling. Het was vol in de kazerne waar vol spanning werd gewacht op de uitslag van de loterij. De prijzen werden uitgereikt door burgemeester Guido Oude Kotte.

Zichtbaar blij was de winnaar van de toepasselijke hoofdprijs, een Lego brandweerwagen. Maar eigenlijk was er voor alle kinderen een onvergetelijke prijs: Het ritje in de brandweerwagen, spannend, leuk en indrukwekkend. Begrijpelijk dat er een lange rij stond voor deze activiteit. Met een grote glimlach werd ingestapt en na een rondje weer vrolijk uitgestapt. Een hele leuke actie waar menig kind vast nog trots over gaat vertellen. En de Brandweer? Het vrijwillige korps hoopt door deze belangstelling meer collega's te krijgen. Op maandag komen de heren en dames bijeen in de kazerne aan de Zwarteweg voor de wekelijkse oefenavond en wie interesse heeft is welkom.

## Nationale Voorleesdagen in de Bibliotheek met theatervoorstelling

**Aalsmeer** -Tijdens de Nationale Voorleesdagen van woensdag 22 januari tot en met zaterdag 1 februari inspireert de Bibliotheek de bezoekers graag met een mooi programma en tips om het voorlezen nog leuker te maken. Tijdens De Nationale Voorleesdagen worden in de bibliotheek allerlei evenementen georganiseerd rondom voorlezen voor (klein) kinderen. Voorlezen is erg belangrijk voor de ontwikkeling van het kind en zo leren ze vooral nieuwe woorden. In boeken en verhalen reizen we naar alle hoeken van de wereld: we kunnen andere continenten en culturen bezoeken, maar ook in onze eigen omgeving de grens overgaan. Daarnaast zorgt een voorleesmoment tussen jou en je (klein)kind voor een mooie band en herinneringen.

### Prentenboek van het jaar

De aftrap van de Nationale Voorleesdagen is op woensdag 22 januari vanaf 15.30 uur in alle vestigingen van de Bibliotheek Amstelland. Er wordt voorgelezen uit het verhaal van het Prentenboek van het jaar 2025: 'Rinus' van Ingrid Schubert. Na het voorlezen is er ruimte om nog even lekker te knutselen. Vrijdag 24 januari van 11.00 tot 11.35 uur is in bibliotheek Aalsmeer de

theatervoorstelling 'Rinus', gespeeld door Mario Pertone. Een verrassend interactieve, muzikale en grappige voorstelling voor elke avonturier met fantasie en dromen. Geschikt voor kinderen vanaf twee jaar. Na afloop kunnen kinderen in de foyer bij het Cultuurpunt Aalsmeer meedoen met een leuke knutselactiviteit. Meer info en de kaartverkoop is te vinden op de website van de bibliotheek via [www.debibliotheekamstelland.nl](http://www.debibliotheekamstelland.nl).

### Gratis bibliotheekabonnement

Elk kind onder de 18 jaar kan gratis een bibliotheekabonnement aanvragen. Kom dus tijdens De Nationale Voorleesdagen met jouw (klein)kind (0 tot 6 jaar) naar de bibliotheek en ontvang bij je inschrijving een voorleesknuffel cadeau van Rinus (zolang de voorraad strekt).



Foto aangeleverd.

## Kickbokslessen bij KC De Ruimte

**Kudelstaart** - Deze week is er bij Kindcentrum De Ruimte in Kudelstaart een bijzondere activiteit geweest. Casper van 'Back2Base' gaf de eerste kickboksles aan de leerlingen van groep 1/2. De komende weken volgen nog meer lessen. Casper leert de leerlingen van groep 1/2 spelenderwijs de basisbeginselen en -technieken van de sport. Ook biedt hij oefeningen aan waarbij de leerlingen belangrijke vaardigheden zoals vertrouwen, concentreren en samenwerken leren. Casper, zelf een ervaren kickbokser, benadrukt tijdens de lessen het belang van respect voor elkaar en de coaches. "Kickboksen is niet alleen een sport waarbij je technieken leert, het is ook een manier om mentaal sterker te worden en je zelfvertrouwen te vergroten", aldus Casper. Met enthousiasme en plezier namen de kinderen

deel aan de eerste les. Ze kijken al uit naar de volgende les, waarbij ze stap voor stap hun vaardigheden verbeteren.



Techniek leren maar ook respect voor elkaar en de coach. Foto: M. Bax-vanden Broek, KC De Ruimte

## Azen vergroten kans op kampioenschap

Door Ben de Leur

**Aalsmeer** - In de 12e ronde van de AAS Jeugdcompetitie werden weer veel spannende partijen gespeeld, afgelopen vrijdag 10 januari. Topduel was wel Aadvik versus Melvin, waar Melvin aan het langste eind trok en nu met Aadvik de 1e plaats deelt. Maks versloeg Aamodhana en kwam daarmee terug op de 3e plaats. Finn deed goede zaken door Merlijn te verslaan en kwam op een gedeelde 4e plaats. Dotvici is weer een nieuwe Aas en begon met Abir te verslaan, welkom! Omdat AAS B thuis speelde met 3 leraren was er voor de oudere jongeren weer de snelschaakcompetitie. Merlijn en Finn scoorden 4 punten, maar Maks wist de schade beperkt te houden en gaat nog steeds aan kop. AAS B tegen Vrijpionnen B was een slachting met 6.5 - 1.5 voor AAS. Snel klaar was Ben die met wit

niets bereikte en met remise afdroop. Koen kwam al snel op voordeel en won. Jeugdspeler Armin speelde een mooie partij en won verdiend. Theo was een beetje 'de schlemiel' van de avond door als enige te verliezen, kan gebeuren. Daarna drukten de Azen door en scoorden een ruime overwinning, daarmee de kansen op het kampioenschap vergrotend. Voor meer info: [www.aas.leisb.nl](http://www.aas.leisb.nl).



De jongste Azen. Foto: aangeleverd.



INHOUSE

**Eettafel 'Nemaro'**

Eiken bovenblad en zwarte metalen spinpoot. Vele werkbladen en poten mogelijk. 240 x 110 cm.

Als afgebeeld Nu **1.879,-**



BAËNKS

**Hoekbank 'Southgate'**

Ronde bank met verschillende (gebogen) modules en opties. In stof Nancy. Als afgebeeld

Nu **6.499,-**



# Ontdek jouw stijl bij De Ruijtermeubel



Bree's **NEW** world

**Armstoel 'Butterfly'**

Past in elke interieurstijl. Draaibare kuip met zwart geëxposeerd frame.

In stof Vanaf **565,-**

De Ruijter Collectie

**Hoekbank 'Temple'**

Elementenbank geïnspireerd door Chesterfield met een vleugje retro charme. In stof

Als afgebeeld Vanaf **2.482,-**



BAËNKS

**Relaxfauteuil 'Via Roma'**

In leder, notenhouten armschalen.

Nu **1.619,-**

leolux

**Hoekbank 'Loya'**

Uniek en zeer stijlvolle elementenbank. Ruime keuze aan mogelijkheden. In stof.

Vanaf **5.960,-**



HOUSE OF DUTCHZ

**Hoekbank Dutchz 104**

Moderne belijning. Volle zit- en rugkussens in fijne stof, zwart metalen poten. Inclusief massief eiken tussenkast.

In stof Toscane Vanaf **6.629,-**



De Ruijter Collectie

**Hoekbank 'Pom'**

De ideale bank. Mogelijk in diverse opstellingen, stoffen en leder. In stof.

Vanaf **3.267,-**

bp

**Eetstoel 'Mister T'**

Stijlvol en duurzaam. Vele mogelijkheden. Ook met arm.

Vanaf **299,-**



INHOUSE

**Eettafel 'Canarias'**

Stijlvol design. Gebruiksvriendelijk door slijtvast en hygiënisch HPL bovenblad. Veel opties mogelijk. 230 x 110cm.

Als afgebeeld Nu **1.999,-**



De Ruijter Collectie

**Fauteuil 'Time-out'**

Designklassieker van Jahn Aamodt. Verstelbare rugleuning en hoofdsteen. Schaal in walnoot of leder.

Vanaf **1.826,-**



BAËNKS

**Hoekbank 'Brentwood'**

Elementenbank met comfortabele volle zit- en rugkussens. Metalen poten. In stof Benson.

Als afgebeeld Nu **4.969,-**



INHOUSE

**Eetstoel 'Rona'**

Een stoere en robuuste eetstoel op elegante sledepoot. In leder afrika.

Vanaf **579,-**

Bree's **NEW** world

**Salontafels 'Twinny'**

Asymmetrisch blad. In diverse kleuren en materialen.

Vanaf **845,-**



INHOUSE

**Hoekbank 'Famanti'**

In stof ribcord 60-lightgrey. Inclusief lende-kussens en 3 sierkussens in ribvelours.

Als afgebeeld Nu **1.899,-**



Maak via [deruijtermeubel.nl](http://deruijtermeubel.nl) gratis een afspraak voor interieuradvies



# de ruijtermeubel

Spaarneweg 24 • T 023 548 1000 • Woonboulevard Cruquius • [deruijtermeubel.nl](http://deruijtermeubel.nl)

Laat je verrassen door de heerlijke broodjes in ons restaurant!

Het restaurant is geopend van dinsdag t/m zondag.

## Winst na spannende thuiswedstrijd voor Oceanus GO-12

**Aalsmeer** - Na een welverdiende kerstvakantie startte Oceanus GO-12 op zaterdag 11 januari met een wedstrijd tegen De Duinkickers GO-12-2 uit Soest. Het eerste part startte met een goed samenspel. Na enkele minuten maakte Joëna het eerste doelpunt. Vlak daarna volgde de tegenstander met een tegendoelpunt. Oceanus bleef rustig, maar speelde in een hoog tempo. Levi kwam voor open doel. Dit zorgde voor een spannend eind van het eerste part, maar gooide de bal tegen de lat. Tussenstand 1-1. Het tweede part begon met een volledig fris team. Het startte direct fel. Brett kwam in gevecht met zijn tegenstander en liet de bal niet zomaar afpakken. Dit zorgde ervoor dat het publiek op het puntje van zijn stoel zat. Uiteindelijk wist hij de bal bij Sem te krijgen die de bal heel beheerst met een mooie boog in het doel schoot. De Duinkickers wisten ondanks het verdedigingswerk van Sven en Kayleigh het doel nogmaals te vinden. Gelukkig

zorgde Joëna voor een doelpunt waardoor de tussenstand 2-1 voor Oceanus is. De tweede helft van de wedstrijd lag Sophie op keep. Kalle kreeg het zwaar te verduren met twee tegenstanders tegelijk achter zich aan. Owen wist voor open doel te komen en scoorde. Ruben had een grappige verdedigingsactie door van achteren de bal uit handen van de tegenstander te tikken, waardoor de tussenstand na het derde part

### 3-2 bedroeg.

De wedstrijd kon nu alleen nog eindigen in gelijkspel of winst. Het tempo lag wat lager dan in het begin van de wedstrijd, maar de spanning bij het publiek steeg. De ouders moedigden steeds meer aan. Het leek erop dat dit part verloren zou worden, want Oceanus stond 1-0 achter. In de laatste minuut ontstond er een mooie kans voor Ruben die hij wist te benutten. Hij scoorde het winnende doelpunt. De kanjers hebben het ontzettend goed gedaan!

## Veel persoonlijke records voor schaatsers van STG VZOD

**Kudelstaart** - Zaterdagavond 4 januari werd er door IJclub Nova Zembla uit Spaarndam een wedstrijd georganiseerd in Thialf, Heerenveen. Voor Schaats Trainingsgroep VZOD waren veertien schaatsers aanwezig. Zij hadden allemaal supporters mee genomen; ouders, broertjes, zusjes, neven en nichten. Na eerst een uur gekeken te hebben bij Kjeld Nuis, Jennings de Boo, Susanne Schulting, Melissa Wijffe en VZOD lid Sijmen Egberts begon de wedstrijd. Jens en Fien reden deze avond 100, 300 en 500 meter. Beide reden op alle drie de afstanden mooie persoonlijke records en kwamen met een grote lach van het ijs. Anne, Alissa, Eline, Hein, Pepijn en Cas reden de combinatie 500 en 1500 meter. Op de 500 meter reden Alissa, Hein, Pepijn en Cas mooie tijden, ook een persoonlijk record. Op de 1500 meter reden zij zelfs allemaal een persoonlijk record waarbij een aantal de tijd die zij wilden rijden haalden of zelfs sneller waren. Voor de combinatie 500 en 1000 meter hadden Brent, Hille, Elisa, Mark, Anouk en Fabienne zich opgegeven. Op de 500 meter reden zij allemaal een persoonlijk record. En op de 1000 meter ging het persoonlijke record feest gewoon verder: Brent, Hille, Elisa, Mark en Anouk reden allemaal flink sneller dan hun oude tijden. Het was een gezellige en sportieve avond en speciale dank gaat uit naar de enthousiaste coaches Jos, Bert en Marlous.

### IJskonijn en IJsbeer wedstrijden

De avond na Thialf, zondag 5 januari, was er op IJsbahn Haarlem weer een wedstrijd. Bij de IJskonijn cup stonden Anna, Jens, Hille, Fien en Mark aan de start. Zij reden deze

avond wedstrijden over 100, 300 en 500 meter. Mark reed een persoonlijk record op de 100 meter en Jens op de 300 meter, ondanks de wind en het mindere ijs. Bij de IJsbeer- en Kennemercup stonden Elisa, Alissa, Hein en Eline aan de start voor een 300 en een 700 meter. Beide dames zijn gevallen op de 300 meter. Elisa reed vervolgens op de 700 meter nog een persoonlijk record terwijl Alissa niet aan haar tijd kwam. Hein en Eline reden op beide afstanden een persoonlijk record. Anne had zich ingeschreven voor een 100, 300 en 500 meter. Zij reed op de 300 meter een persoonlijk record. Als laatste was Cas aan de beurt, hij had zich ingeschreven voor de wedstrijden over 500 en over 1500 meter. Op de 500 meter reed hij nog even een persoonlijk record. Al met al een mooi schaatsweekend met goede resultaten van de schaatsjeugd van STG VZOD. Een uitgebreider verslag is te vinden op: [www.stgvzod.nl](http://www.stgvzod.nl)



Schaatsers STG VZOD in actie in Thialf Heerenveen. Foto: [www.kicksfotos.nl](http://www.kicksfotos.nl)

Starten is mogelijk tussen 11.00 en 14.00 uur. Deelname kost 5 euro per wandelaar. Kijk voor de startlocaties en meer informatie op [www.uthoorn-aandeamstel.nl](http://www.uthoorn-aandeamstel.nl) en schrijf snel in. Misschien ligt er op deze datum wel een laagje sneeuw, wat deze wandeling extra bijzonder zou maken.



Een waar zwemfestijn. Foto aangeleverd door coach Arno.

## Nationale Zwemcompetitie deel 2 in de Waterlelie

**Aalsmeer** - Afgelopen zondag 12 januari stond deel 2 van de NZC op het programma in zwembad De Waterlelie Aalsmeer, voor de wedstrijdswimmers van Oceanus, deze keer dus een thuiswedstrijd. Met meer dan 115 deelnemers, waaronder zwimmers van AZ&PC De Futen, ZV De Aalscholver en Zwemclub Zeist en 20 zwimmers van Oceanus was het een mooie competitiewedstrijd. Onder de bezielende leiding van coaches Arno, Angelo en Dennis werden er weer een paar fantastische races gezwommen. Bram, de jongste zwemmer bij de heren, behaalde een 1e plek op de 200m wisselslag en een 6e plek op de

400m vrije slag, beide met een nieuwe PR. Vera liet een geweldige verbetering zien op de 50m vrije slag, met een PR van 117%, wat haar een 3e plek opleverde in deze serie. Ook Arjan, Nina, Jayden, Lucas, Olivier, Sphatika, Tom, Kelvin, Soraya, Vlad, Lisa, Nayelli Cataleya en Christiaan zwommen PR's op verschillende afstanden. De overige zwimmers, Aarush, Amber, Olivia, Laura en Annette zwommen mooie tijden maar net geen PR. Het was weer een waar zwemfestijn, wil jij ook een keer meetrainen met deze toppers? Kijk dan op de site van Oceanus: [www.oceanusaalsmeer.nl/](http://www.oceanusaalsmeer.nl/) wedstrijdswimmen.



Tevreden AVA-ers en gastlopers na de eerste AVA MICA IT Baanloop van 2025. Foto: Renze Door)

## Prima prestaties bij eerste baanloop van 2025

**Aalsmeer** - Bij de 1e AVA MICA IT Baanloop, de nieuwe naam van deze maandelijkse wedstrijd op de atletiekbaan aan de Sportlaan, werden prima prestaties geleverd. Op woensdagavond 8 januari 2025 was het fris met 3 graden boven nul, maar dankzij weinig wind was het prima hardloopweer en liepen meerdere deelnemers op de diverse afstanden naar hun beste tijd ooit.

### Pittige training

Zoals gebruikelijk deed veel jeugd mee aan de 1.000 meter. De snelste van iedereen was Mats van Teylingen, die van start tot finish leidde. De sinds kort 15-jarige AVA-er verbeterde zijn persoonlijke record - dankzij een snelheid van 18.6km - met 1 seconde tot 3:14. Jeugd vader Robin Euwe had nog een pittige training van de avond ervoor in de benen maar werd toch knap derde. Bovendien scherpte hij zijn p.r. met maar liefst 11 seconden aan tot 3:20 (snelheid 18km). Op de 3.000 meter hielpen AVA-ster Eva van Ee en Phanos master Theo Woldberg samenwerkend elkaar naar een tijd

onder de 12 minuten. Theo liep 11:56, Eva 11:57. Voor Eva was dit veruit haar snelste tijd ooit op de 3km, waarbij eerlijkheidshalve aangetekend moet worden dat de Kwakelse multi-sporter deze afstand niet zo vaak loopt.

### Familiestrijd

De winst op de 5.000 meter was weer eens voor Robert Schrauwen die maar 18:32 nodig had voor de 12.5 ronden op de AVA-atletiekbaan. Erica Belandi ging niet helemaal voluit vanwege de halve marathon van Egmond 4 dagen later, maar haar 19:27 was goed genoeg voor de tweede plaats. Derde op de 5km werd Davy Heijsteeg, die met 19:57 ook nog net onder de 20 minuten-grens bleef. Zoals verwacht won Davy daarmee de familiestrijd van jongere broer Justin, die nog beter is in basketbal, en vader John. Ook tennisser Trystian Offerman liep prima en haalde met 22:27 een grote hap van zijn p.r. op de 5km af. Voor de volledige uitslag, rondetijden en meer foto's van deze baanloop, zie [www.avaalsmeer.nl](http://www.avaalsmeer.nl).

## KORT

### OUDERENSOOS IN 'T MIDDELPUNT

**Aalsmeer** - De volgende ouderensoos in 't Middelpunt te Aalsmeer-Oost is donderdag 23 januari. De deuren van het buurthuis aan de Wilhelminastraat 55 gaan open om 13.00 uur. Op 9 januari was er ook ouderensoos. Bij de klaverjassers is op de eerste plaats geëindigd Martha Bax met 4672 punten en de tweede plaats was voor Tiny Amsing met 4469 punten. De poedelprijs ging naar Gré van Heteren die 4107 punten behaalde. Het spel rummikub leverde Joke Harte als winnaar op, met 99 punten, op de tweede plaats eindigde Lycke Valentijn met 106 punten en de poedelprijs was voor Gré Reemst met 383 punten.

### KAARTEN MET 'ALLEN WEERBAAR'

**Aalsmeer** - 'Allen Weerbaar' kijkt uit naar de volgende kaartavond, maandag 20 januari. Om 20.00 uur worden de kaarten geschud in 't Middelpunt te Aalsmeer-Oost. Belangstellenden zijn van harte welkom, de inschrijving is vanaf 19.30 uur. Op maandag 6 januari zijn veel kaarters geëindigd in de 5000 punten. De winnaars waren Tonnie Köst met 5670, Jan Meijer met 5559 en Henny de Ruiter met 5346 punten. Onderaan leefde de vraag: wie is de laagste? Jan de Nooij, Kees Kooyman of Ab v/d Stroom? Het werd Kees Kooyman met 3454 punten.

### B(L)INGO EN DARTTOERNOOI BIJ RKDES

**Kudelstaart** - De donkere wintermaanden kunnen wel wat vertier gebruiken. Reden voor RKDES om een feestje te vieren op zaterdag 25 januari. Dan wordt bij de vereniging aan de Wim Kandreef de traditionele B(l)ingo georganiseerd. Een avond met draaiende ballen, mooie prijzen, DJ Raoul en natuurlijk bingo kaarten. Dankzij de vele prijzen die door de lokale bedrijven en winkeliers worden gesponsord is de kans dat je met een prijs(je) naar huis gaat heel groot! Kaarten voor de bingo zijn te verkrijgen bij Slijterij Van Lammeren in de voorverkoop voor €15 voor 5 ronden. Op de avond zelf kun je nog kaarten krijgen voor €17,50, maar vol = vol. De kantine is vanaf 20.00 open en de bingo start om 20.30 uur.

### Open darttoernooi

Op zaterdag 8 februari gaat het niet om ballen maar om pijlen, dartpijlen welteverstaan. Voor de 3e keer organiseert RKDES het Open Darttoernooi voor koppels. Iedereen kan deelnemen want na de voorrondes wordt er voor de overwinning gestreden in een verliezers- én in een winnaarspoule zodat iedereen kans maakt op de felbegeerde eerste plek. Voor het aanmelden voor het toernooi en alle informatie kijk je op [www.rkdes.nl](http://www.rkdes.nl). Beide evenementen zijn 18+. Iedereen is van harte welkom.

### WINTERWANDELING IN DE KWAKEL

**De Kwakel** - Start het nieuwe jaar goed met een sfeervolle winterwandeling. Doe mee op zondag 19 januari in De Kwakel en geniet van de frisse buitenlucht en de gezellige sfeer. Onderweg kan bij drie locaties genoten worden van lekkernijen.

# WIJ ZOEKEN EEN NIEUWE Collega!

Assistent/drogist 26-30 uur

## Word jij onze nieuwe collega?

**Etos (Franchise) Nieuw-Vennep zoekt een enthousiaste assistent-drogist!**

**Ben jij flexibel inzetbaar, woon je in (de buurt van) Nieuw-Vennep, en heb je leidinggevende ambitie? Sluit je aan bij ons gezellige team en groei mee in een leuke, uitdagende functie.**



**Geïnteresseerd? Stuur dan je sollicitatie naar: [Lucienne.POEL@etos.nl](mailto:Lucienne.POEL@etos.nl)**



ESA

EXPLOITATIE SPORTACCOMMODATIES AALSMEER

Zwembad De Waterlelie

Dreef 7 • 1431 WC Aalsmeer

## VACATURES LID RAAD VAN COMMISSARISSEN

aandachtsgebied financiën

aandachtsgebied vastgoed, duurzaamheid & energie

**Help jij mee met toezicht houden op een groeiende, maatschappelijke en sportieve organisatie?**

Exploitatie Sportaccommodaties Aalsmeer BV is een maatschappelijk betrokken en innovatieve exploitant van sportaccommodaties en gemeentelijk vastgoed in de gemeente Aalsmeer. ESA brengt de inwoners van de gemeente Aalsmeer veiling en gezond in beweging in duurzame sport- en bewegomgevingen en stimuleert sporten & bewegen in de gemeente Aalsmeer. ESA is als organisatie zelf ook volop in beweging; de voorbereidingen zijn gestart voor de nieuwbouw van het zwembad en verduurzaming en groei in accommodaties spelen ook een belangrijke rol in de toekomst.

### Wie zoeken wij?

De Raad van Commissarissen van Exploitatie Sportaccommodaties Aalsmeer BV is vanwege uitbreiding en vervanging op zoek naar twee nieuwe leden. We zijn op zoek naar een toezichthouder met kennis en ervaring op het gebied van financiën en een toezichthouder met kennis en ervaring op het gebied van vastgoed, duurzaamheid & energie. Op de website [www.sportinaalsmeer.nl](http://www.sportinaalsmeer.nl) bij vacatures kun je meer achtergrondinformatie vinden over de Raad van Commissarissen.

### Wat bieden wij?

Een professionele Raad van Commissarissen in een dynamische omgeving met ambitieuze toekomstplannen. We staan midden in de lokale samenleving en bieden een veelzijdig pakket aan taken en verantwoordelijkheden. De bezoldiging van een lid van de Raad van Commissarissen is een marktconforme, vaste vergoeding per jaar.

### Belangstelling?

Heb je interesse dan ontvangen we graag je motivatiebrief en curriculum vitae vóór 30 januari 2025. Je kunt dit mailen naar: [personeelszaken@esa-aalsmeer.nl](mailto:personeelszaken@esa-aalsmeer.nl). Ook voor eventuele vragen kun je dit mailadres gebruiken.

*Acquisitie naar aanleiding van deze advertentie wordt niet op prijs gesteld.*



Hoofdweg 111 • 1424 PE De Kwakel • Nederland  
Tel.: 088-5014000  
E-mail: [werken@nieuwkoop-europe.com](mailto:werken@nieuwkoop-europe.com)  
Internet: [www.nieuwkoop-europe.com](http://www.nieuwkoop-europe.com)

## WIJ ZIJN OP ZOEK NAAR EEN NIEUWE COLLEGA VOOR DE FUNCTIE VAN: MEDEWERKER EXPEDITIE

### Verantwoordelijkheden

Je bent verantwoordelijk voor het schoonmaken van planten en het schadevrij verpakken van planten, plantenbakken en andere materialen. Je verpakt orders zo efficiënt mogelijk voor transport, rapporteert afwijkingen aan de kwaliteitscontroleur en werkt binnen gestelde deadlines. Met jouw commerciële inzicht en oog voor kwaliteit optimaliseer je het verpakkingsproces.

### Functie-eisen

- Je hebt lbo/mbo werk- en denkniveau
- Je bent leergierig en steekt graag je handen uit de mouwen
- Je bent fysiek sterk en bent een echte aanpakker
- Je werkt snel en secuur
- Je spreekt en schrijft Nederlands
- Je bent in het bezit van een heftruckdiploma (niet noodzakelijk)

### Wij bieden jou

- Een plek in een gezellig en gedreven team waarin je de kans hebt om door te groeien naar andere functies, zoals orderpicker
- Een marktconform salaris en opleidings- en ontwikkelingsmogelijkheden
- Secundaire arbeidsvoorwaarden op basis van de CAO Glastuinbouw

Ben je geïnteresseerd in deze functie en lijkt het je tof om jouw krachten in te kunnen zetten bij een modern en gezellig bedrijf? Stuur dan je motivatie en cv naar [werken@nieuwkoop-europe.com](mailto:werken@nieuwkoop-europe.com) of neem contact op met Eduard Vroege op telefoonnummer 088-5014000.

BEN JIJ EÉN VAN ONZE NIEUWE COLLEGA'S?  
[WWW.NIEUWKOOP-EUROPE.COM](http://WWW.NIEUWKOOP-EUROPE.COM)

## Allround teeltmedewerkers Tuinbouw

Ben jij op zoek naar een uitdagende en afwisselende baan in de tuinbouwsector? Kom ons team versterken op onze proefvelden en kassen in Roelofarendsveen.

### Dit ga je doen

Bij team Tuinbouw werk je met moderne machines aan alle voorkomende werkzaamheden op de proeftuin; groenten, landbouw- en sierteeltproducten. Je taken omvatten onder andere zaai-, plant- en oogstwerkzaamheden, gewasverzorging en onderhoud. In de winter assisteer je op ons laboratorium.

### Wie zijn wij?

Naktuinbouw is de kwaliteitsdienst voor de tuinbouwsector. Wij onderzoeken rassen, keuren en inspecteren plantmateriaal in opdracht van de overheid en toetsen op ziekten en plagen. Hierdoor kunnen tuinbouwondernemers hun gezond plantmateriaal over de hele wereld verhandelen. En zo leveren wij samen een bijdrage aan wereldwijde voedselvoorziening.

### Dit neem je mee

Je beschikt over MBO werk- en denkniveau en ervaring met landbouw of tuinbouw en je hebt een spuitlicentie Uitvoeren Gewasbescherming (of bereidheid deze licentie te halen). Je kan overweg met computers en smartphones en bent in bezit van een rijbewijs BE. Rijbewijs T en heftruck zijn een pré.

### Dit bieden wij jou

Wij bieden tussen €2720 en € 3350 bruto op fulltime basis (40 uur per week) en een eindejaarsuitkering van 6%. Je krijgt jaarlijks zes weken vakantie. Je krijgt bij ons de ruimte om je te ontwikkelen. We vergoeden: 75% van jouw pensioenpremie, reiskosten, jouw aanvullende zorgverzekering en je krijgt een budget voor persoonlijke ontwikkeling.

### Meer weten?

<https://werkenbij.naktuinbouw.nl/o/medewerker-tuinbouw-veld>  
Neem contact op met Gijs Berbee, teeltmanager, tel 06 11360672

Welkom in de grootste showrooms van Nederland!

Profiteer nu van  
onze 60 jaar  
jubileumacties

60  
JAAR  
keukenervaring

# JUBILEUM KEUKENBEURS

Met trots nodigen wij u graag uit om deze week op ons jubileumfeest te komen. Profiteer nu van onze jubileum acties, in de grootste keukenshowrooms van Nederland, met de allernieuwste keukenmodellen met keukens voor ieder budget in alle kleuren. Nu ook zelfs duizend luxe keukens welke binnen 7 dagen leverbaar zijn!



Welkom bij de Keukenwarenhuis.nl Familie! Feest u mee?



## DAAROM KEUKENWARENHUIS.NL

- volledig zelfstandig familiebedrijf;
- ontzorgde Duitse keukens Half Geld;
- apparatuur tegen onze internetprijzen;
- advies van opgeleide keukenexperts;
- 1000 keukens met razendsnelle levertijd;
- 12 maanden reserveren mogelijk;
- rustig en ontspannen zelf oriënteren;
- alles met prijzen in de showroom;
- kiezen en kopen in twee stappen;
- montage in geheel Nederland.



EEN  
QUOKER  
of  
BORA  
CADEAU

# KEUKEN

f Instagram Pinterest YouTube TikTok **warenhuis.nl**

**Daar moet je geweest zijn!**

## WELKOM!

Woe 15 jan. 10 - 18 uur  
Don 16 jan. 10 - 22 uur  
Vrij 17 jan. 10 - 22 uur  
Zat 18 jan. 9 - 18 uur  
**KOOPzondag 19 jan.**  
- Ter Aar 10 - 18 uur  
- Dordrecht 11 - 18 uur

★ Trustpilot ★★★★★ 4,4 Uitstekend

Stobbeweg 19-21 (Woonboulevard Bovenland) – 2461 EX Ter Aar (ZH) – Tel. 088 01 01 200  
Einsteinstraat 29 (Dordtse Kil 2, afrit 20 - A16) – 3316 GG Dordrecht – Tel. 088 01 01 201

**Gratis Parkeren!**