

Nieuwe Meerbode NL

9

Naar welke brugklas ga jij?



2

Para-atleet Jetze Plat inspirerende gast in Dorpshuis De Quakel

8

'Uithoorns Mooiste': prachtig loopevenement



Het huidige skatepark in Meerwijk. Foto: Gemeente Uithoorn.

Ideeën uit de buurt voor vernieuwing skatepark en omgeving

Uithoorn - Het skatepark in Meerwijk krijgt een metamorfose. De buurtbewoners gaan samen met Jantje Beton, IVN Natuureducatie, JOGG en de gemeente Uithoorn aan de slag om het plein groener en levendiger te maken.

Er zijn al meer dan 20 mooie, groene voorbeelden in Nederland. Deze plekken heten Gezonde Buurten, voor en door bewoners gecreëerd, waar zij elkaar kunnen ontmoeten en waar kinderen uitdagend kunnen spelen.

Wat wil de buurt?

De start van het project is al op 25 januari. Jantje Beton, IVN Natuureducatie, JOGG en de gemeente Uithoorn gaan dan ideeën ophalen in de buurt. "Onze ervaring is dat het project alleen kan slagen als je goed luistert naar de bewoners. Dus organiseren we een buurtbijeenkomst op 25 januari in met koek en zopie," vertelt projectleider Erik Valkenburg. "We willen graag van bewoners horen wat er goed is aan de buurt en waar ze

graag dingen anders zouden zien. In februari gaan we met een groep kinderen op buurtsafari. Dan horen we of er genoeg te spelen valt in de buurt. Verder krijgt iedereen in de buurt een uitnodiging in de brievenbus om mee te denken over een levendig plein."

Ontwerpbijeenkomst

De volgende stap is een ontwerp-bijeenkomst in april op de skatebaan. Kinderen en volwassenen kunnen dan zelf een ontwerp maken van hun droomplein. Met deze ideeën gaat een ontwerper aan de slag en we het ontwerpen en ideeën krijgt de buurt nog voor de zomer te zien.

Ontmoetingsplek

De skatebaan is wat verouderd en er

liggen veel tegels. Als het plein straks klaar is, is het ook mooi als er regelmatig iets te doen is, zodat buurtbewoners elkaar ontmoeten op het plein. Maar voordat het zover is, hopen we vooral op heel veel ideeën uit de buurt, zodat we een plein kunnen ontwerpen dat echt bij de buurt past."

Gezonde Buurten

Gezonde Buurten is een samenwerking tussen Jantje Beton, IVN Natuureducatie, JOGG, kinderen, volwassenen en de gemeente Uithoorn. Een Gezonde Buurt is een buurt waar kinderen creatief kunnen spelen, waar bewoners elkaar kunnen ontmoeten, waar groen te vinden is en waar iedereen lekker kan bewegen en tot rust kan komen. Op de hoogte blijven van het vernieuwingstraject van het skatepark en zijn omgeving? Kijk op www.uithoordenktmee.nl/skatepark.

Vier de Nationale Voorleesdagen met de Bibliotheek

Uithoorn- Tijdens de Nationale Voorleesdagen van woensdag 22 januari tot en met zaterdag 1 februari inspireert de Bibliotheek de bezoekers graag met een mooi programma en tips om het voorlezen nog leuker te maken. Tijdens De Nationale Voorleesdagen worden in de bibliotheek allerlei evenementen georganiseerd rondom voorlezen voor (klein) kinderen. Voorlezen is erg belangrijk voor de ontwikkeling van het kind en zo leren ze vooral nieuwe woorden. In boeken en verhalen reizen we naar alle hoeken van de wereld:

we kunnen andere continenten en culturen bezoeken, maar ook in onze eigen omgeving de grens overgaan. Daarnaast zorgt een voorleesmoment tussen jou en je (klein)kind voor een mooie band en herinneringen. Wie vandaag een prentenboek in huis haalt, kan vanavond al zo'n heerlijk voorleesmoment beleven. Een goed begin van een leuk, dagelijks ritueel - het begin van het jaar is daar een uitstekend moment voor.

Een greep uit het programma

De aftrap van de Nationale Voorlees-

dagen is op woensdag 22 januari vanaf 15.30 uur in alle vestigingen van de Bibliotheek Amstelland. Er wordt voorgelezen uit het verhaal van het Prentenboek van het jaar 2025: Rinus van Ingrid Schubert. Na het voorlezen is er ruimte om nog even lekker te knutselen.

Gratis bibliotheekabonnement

Ieder kind onder de 18 jaar kan gratis een bibliotheekabonnement aanvragen. Kom dus gauw tijdens De Nationale Voorleesdagen met jouw (klein)kind (0 tot 6 jaar) naar de bibliotheek en ontvang bij je inschrijving een voorleeskuffel cadeau van Rinus (zolang de voorraad strekt).

Geslaagde opening van 2025 door KnA

Uithoorn - Afgelopen zondag heeft KnA het nieuwe jaar feestelijk en muzikaal ingeluid. Voorzitter Paula Besselink opende het concert, voor een gevulde zaal met enthousiast publiek, met een hartelijke nieuwjaarsgroet en de beste wensen voor 2025. Het concert werd geopend door het ensemble van Bob Berkemeijer. Het ensemble bestaat uit enthousiaste muzikanten van KnA die elke zaterdagmorgen samenkomen om o.l.v. van Bob. Het is een klein gezelschap bestaande uit 1 trombone, 1 dwarsfluit, 1 altsaxofoon en vier klarinetten. Het samenspel was mooi en harmonieus en bracht het publiek in de juiste stemming. Na deze muzikale introductie was het de beurt aan het 'grote orkest' van KnA, olv Dick Hesselink. De opening, heel toepasselijk en mag ook niet ontbreken bij een nieuwjaarsconcert, was Happy Newyear van Abba, met vervolgens een afwisselend programma met een medley van de musical 'Aladin', 'Fernando' van ABBA, 'Wellerman', 'James Bond'-thema, en het prach-

tige 'Hallelujah' van Leonard Cohen. Als afsluiting was er nog als toegift, het lijflied 'Rocky Top'. We kunnen terug kijken op een geslaagde muzikale middag.

Geslaagde start van het nieuwe jaar

Met dit succesvolle nieuwjaarsconcert heeft Muziekvereniging KnA opnieuw laten zien hoe muziek mensen samenbrengt en inspireert.

Nieuwe leden welkom

KnA's Harmonieorkest bestaat voornamelijk uit muzikanten die pas op latere leeftijd begonnen zijn met het bespelen van een instrument. Ondanks hun korte speelervaring weten ze toch een indrukwekkend muzikaal niveau te bereiken. Wil je zelf ook graag in een orkest spelen? Nieuwe leden zijn van harte welkom om de groep te versterken! Kom vrijblijvend luisteren tijdens een repetitie tussen 20.00 uur en 22.00 uur op dinsdagavonden en ontdek of muziek maken bij KnA iets voor jou is. Kijk voor meer informatie op de website: www.KnA-Uithoorn.nl.



Foto is aangeleverd.

WELKOM

ekz
Makelaars

0297 567 863

www.ekz.nl

9.8 484 beoordelingen

SIMON DE BRUIN

SLAAPCOMFORT
sinds 1990

ruim

35 jaar
de vormgever van uw nachtrust

AMSTELVEEN

T 020 645 69 21

www.simondebruin.nl

Nieuwe Meerbode.

Verschijnt wekelijks op woensdag in:
Uithoorn, De Kwakel
Oplage 15.000

Postadres
Midrethstraat 9, 3641 CB Mijdrecht
0297-581698

Aanleveren advertenties
Dinsdag voor 10.00 uur
aanlever@meerbode.nl

Advertentieverkoop
Nel van der Pol, 06-53847419
verkoopuithoorn@meerbode.nl

Kabalen
Opgave gratis advertenties
www.meerbode.nl/kabalen-opgeven

Aanleveren redactie
Maandag voor 17.00 uur
redactieuihoorn@meerbode.nl

Redactie
Nel van der Pol, 06-53847419

Ingezonden brieven
www.meerbode.nl/
uw-tekst-aanleveren

Verspreiding en bezorgklachten:
www.meerbode.nl/ophaalpunten
www.verspreidnet.nl, 0251-674433

Centrale administratie
O.K. Kranten-Administratie B.V.
service@krantenadministratie.nl,
0297-341900

Uitgave van
GOUW Uitgevers B.V.

Copyright
Alle rechten voorbehouden. Gepubliceerde advertentie-, beeld-, en/of tekstmateriaal mag niet worden veeveelvoudigd of digitaal worden verwerkt, in enige vorm of op enige wijze, zonder voorafgaande schriftelijke toestemming van de uitgever.

Privacyverklaring
www.meerbode.nl/privacy

Milieu
Onze krant wordt volledig gedrukt op FSC-Mix papier van verantwoorde herkomst.

Onderdeel van
Regio Media Groep B.V.
www.regiomediagroep.nl

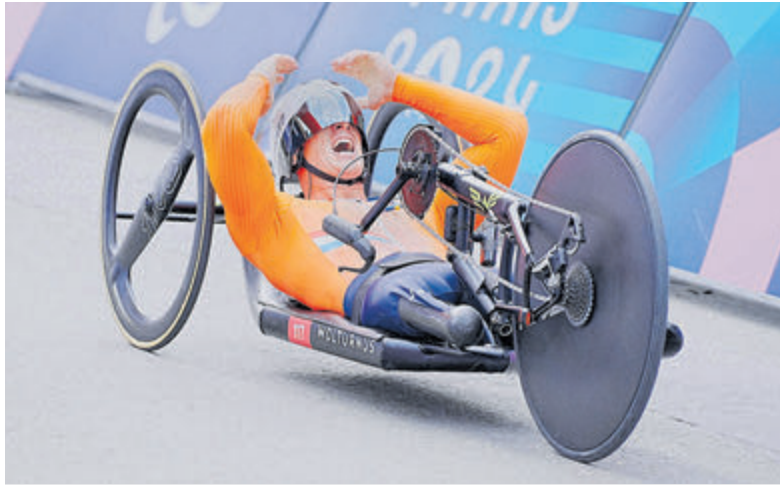

Para-atleet Jetze Plat inspirerende gast in Dorpshuis De Quakel in De Kwakel. Foto is aangeleverd.

Para-atleet Jetze Plat inspirerende gast in Dorpshuis

De Kwakel - Woensdag 22 januari om 20.00 uur komt Jetze Plat, meervoudig wereldkampioen en gouden medaillewinnaar op de Paralympische Spelen, naar Dorpshuis De Quakel. Plat is een zeer succesvolle Nederlandse para-atleet, geboren 10 juni 1991 in Amsterdam. Hij is bekend om zijn prestaties in verschillende sporten, waaronder triatlon, handbiken en marathon. De avond, georganiseerd door Gemeentebelangen Uithoorn-De Kwakel, belooft een inspirerende bijeenkomst te worden waarin topsport en de toekomst van onze dorpen centraal staan. De toegang is gratis.

Indrukwekkende carrière

Jetze Plat is niet alleen een uitzonderlijk talent in de wereld van de parasport, maar ook een bron van inspiratie voor velen. Tijdens deze bijeen-

komst deelt hij zijn verhaal: van zijn eerste stappen in de sport tot zijn indrukwekkende carrière als topsporter op wereldniveau. Wat kunnen wij leren van zijn doorzettingsvermogen en prestaties? Zijn inzichten bieden ook stof tot nadenken over hoe wij de uitdagingen in onze eigen gemeenschap kunnen aanpakken. Na zijn presentatie volgt een gesprek met de aanwezigen over de toekomst van Uithoorn en De Kwakel. Gemeentebelangen wil deze avond benutten om te horen wat er leeft bij de inwoners. Een woordvoerder: "Welke lessen uit Jetze's sportieve reis kunnen we toepassen om onze dorpen sterker en veerkrachtiger te maken? Welke wensen heb jij voor de toekomst van Uithoorn en De Kwakel? Waar liggen jouw zorgen?" Heb je vragen over de bijeenkomst? Mail: info@gemeentebelangen.nl.

Entertainer in hart en nieren

Gastvrouw, presentatrice en zangeres Shyla Zoet is een muzikaal entertainer in hart en nieren, die bekend staat om haar warme stemgeluid en haar indrukwekkende podiumpresentatie. Ze heeft een breed muzikaal repertoire dat reikt van jazz en pop tot soul en eigen composities.

Naast haar optredens met vele nationale en internationale artiesten is Shyla een inspirerende muziekdocente die zang- en pianolessen geeft in haar eigen studio in Uithoorn. Daarnaast brengt ze haar eigen muziek uit. Dit resulteerde in 2005 in haar album 'Come Lounge With Me' en in 2015, haar tweede album genaamd 'Listen 2 Me' onder de naam Sweet & Co. Zij schreef en produceerde dit album samen met pianist en producer Joos van Leeuwen, die ook dit keer zijn vertrouwde plek achter de piano zal innemen. Haar nieuwste single genaamd 'Prisoners' is te vinden onder haar eigen naam Shyla Zoet op alle bekende streamingdiensten zoals Spotify.

Persoonlijke connectie

Shyla's liefde voor muziek en haar vermogen om een persoonlijke connectie te maken met haar publiek maakt haar de onmisbare kracht achter Jazz aan de Amstel. Als gastvrouw en zangeres brengt ze niet alleen structuur en gezelligheid, maar ook een flinke dosis muzikaal talent naar de concerten. Haar optredens zijn altijd een feestje voor de oren en een warm welkom voor alle bezoekers.

Muzikaal het jaar in met Jazz aan de Amstel

Uithoorn – Het is zondag 19 januari weer zover, een nieuwe editie van Jazz aan de Amstel in Sijek aan de Amstel, Marktplein 11, Uithoorn, van 15.30 tot 18.00 uur. Toegang is slechts € 7,50. Kaarten zijn alleen verkrijgbaar bij binnenkomst. Kinderen tot en met 12 jaar hebben gratis toegang.

Gezellige en muzikale middag

Singer/songwriter en presentatrice Shyla Zoet neemt liefhebbers mee

in een gezellige en muzikale middag, waarbij onder het genot van een hapje en een drankje kan worden genoten van bekende jazzstandards, eigen songs, evergreens en popmuziek. Deze keer zijn naast de band/ritmesectie, bestaande uit Joos van Leeuwen, Mark Haanstra, Jeroen Molenaar, Saxofonist/zanger Jonny Boston en zanger/gitarist Kamiel Klufft, te gast.

Actief in de muziek

Kamiel Klufft is vanaf jongs af aan actief in de muziek. Hij was 7 jaar toen hij begon met gitaarspelen. Niet veel later ging hij hier ook bij zingen. Sindsdien heeft Kamiel altijd veel opgetreden en met verschillende artiesten gewerkt, zoals met Thomas van Luyn en Acda & de Munnik. Sinds 15 jaar zingt en speelt hij ook in de Nederlandse coverband 'Never the Same'. Hiermee treedt hij op in de omgeving van Uithoorn. Jonny Boston is een Britse saxofonist en zanger, die zijn sporen al meer dan verdient heeft in binnen- en buitenland. Zo trad hij op met bekende artiesten en bands als The Pasadena Roof Orchestra, Roy Hargrove en Jamie Cullum. Daarnaast won hij in 1993 de Yorkshire TV Young Jazz Player award. In 2011 startte Jonny een jazz gospel kwartet genaamd 'Jonny & the jazzuits'. Hiermee heeft hij meerdere singles en albums mee opgenomen en treedt hij verschillende festivals en poppodia op, zoals het Breda Jazz.



Muzikaal het jaar in met Jazz aan de Amstel. Foto is aangeleverd.

VRAAG HET DE BURGEMEESTER



In mijn column ga ik in op actuele onderwerpen of deel ik met u momenten die ik als burgemeester heb beleefd. Ook ga ik in op vragen die aan mij gesteld worden.

Een voorspoedig 2025 gewenst

Op maandag 13 januari heeft onze gemeenteraad voor de derde keer een nieuwjaarsbijeenkomst gehouden. Iedereen was daarvoor uitgenodigd. Het was gezellig druk en de aanwezigen zijn getraakteerd op oliebolletjes en een lekker drankje. Het is goed en waardevol om elkaar te ontmoeten, te netwerken en te proosten op een nieuw jaar.

Speech

Aan het begin van de avond gaf ik mijn nieuwjaarsspeech waarin ik allereerst terugblikte op de jaarwisseling. Deze is in de wijk Zijdelwaard wederom onrustig verlopen, met name bij de Europarei. Verschillende auto's van hardwerkende inwoners vatten vlam, er was een kleine brand in school De Vuurvogel en onze hulpverleners zijn tijdens hun werk bekogeld met vuurwerk. Ook zijn nog andere vernielingen gepleegd. In de rest van onze gemeente is Oud & Nieuw goed en (relatief) rustig verlopen. Gelukkig weten de meeste inwoners hoe het hoort. Dat ik wil ook wel gezegd hebben. Het is een groep raddraaiers die het verpest. Het is niet te bevatten dat het Oud & Nieuw-feest door sommigen wordt gezien als een vrijbrief om geweld en vandalisme te plegen. In mijn toespraak blikte ik verder terug op het afgelopen jaar. Zo gaf ik aan dat mijn gedachten uitgaan naar mensen die met hun gezondheid kwakkelen of een ongeluk kregen. Sommige ongelukken zijn noodlottig. Het verkeersongeluk met dodelijke afloop voor de jonge Natacha op de rotonde bij het gezondheidscentrum staat bij velen nog op het netvlies. We wensen de nabestaanden en vrienden nog steeds alle sterkte. Trieste momenten zijn er ook mondiaal. De oorlog in Oost-Europa tussen agressor Rusland en Oekraïne duurt maar voort. En deze oorlog gaat ook over onze vrijheid. De spanningen in het Midden-Oosten gaan sowieso vaak over vrijheid. Nu weer in Syrië. Het regime onder leiding van familie Bashar al-Assad is gevallen. Mogelijk betekent het dat vrijheid terugkeert voor de mensen aldaar.

Mooie initiatieven van bewoners

Tijdens de toespraak heb ik ook aangegeven dat er veel narigheid is in de wereld, maar dat er in ons land en in gemeente Uithoorn ook veel dingen goed gaan. We hebben bijvoorbeeld nog steeds een sterk verenigingsleven. En veel vrijwilligers. Zij zijn onmisbaar in onze samenleving. We hebben toegewijde raadsleden, wethouders en ambtenaren. Trots ben ik op het feit dat er ook veel mooie initiatieven van bewoners zijn. Zoals een nieuw kunstwerk voor in de openbare ruimte in De Kwakel. Onderwerp is de Kwakelse Kermis, een festiviteit die mensen onderling mooi verbindt. Ook heb ik vooruitgeblikt op het komende jaar; ik gaf aan dat we onze stinkende best doen om onze dienstverlening naar een hoog niveau te tillen. Wat mij betreft naar een rapportcijfer 8. Ik zal dat blijven nastreven, ook in mijn volgende termijn. Want u weet het al misschien: op 25 januari aanstaande start de volgende termijn van maximaal zes jaar waar ik het ambt van burgemeester van Uithoorn en De Kwakel mag bekleden. Ik kijk er naar uit. Tijdens de raadsvergadering van 30 januari zal ik er uitgebreid bij stilstaan.

Op een gezond en gelukkig nieuw jaar! Blijf naar elkaar omkijken, help elkaar en wees blij. Dat is mijn wens!

Pieter Heiligers, burgemeester van gemeente Uithoorn.

Wilt u de hele toespraak teruglezen? Kijk dan op www.uithoorn.nl.

Groot Uithoorns Dictee bijna vol

Uithoorn - Is het consequent, consequent, consequent of consequent? Taal is soieso of zowiezo of sowieso moeilijk in regels te vangen. En dan worden de regels voor spelling ook nog eens om de zoveel tijd veranderd! Om dol van te worden. Toch moet je wel meegaan in die gekte. Was het veertig jaar geleden correct om korrekt te schrijven en schreef je tachtig jaar terug zo zoo, nu ziet iedereen meteen dat dat fout is.

Taalpuriteinen

Test de kennis van het hedendaagse Nederlands vrijdag 24 januari van 19.30 tot 22.00 uur in MFA De Scheg, Arthur van Schendellaan 100a, tijdens het Groot Uithoorns Dictee met afsluitend een gezellige pubquiz. Taalpuriteinen kunnen zowel individueel als in teams van drie deelnemen. Er zijn nog plaatsen beschikbaar, maar vol is vol. Deelname bedraagt € 10,- per persoon.

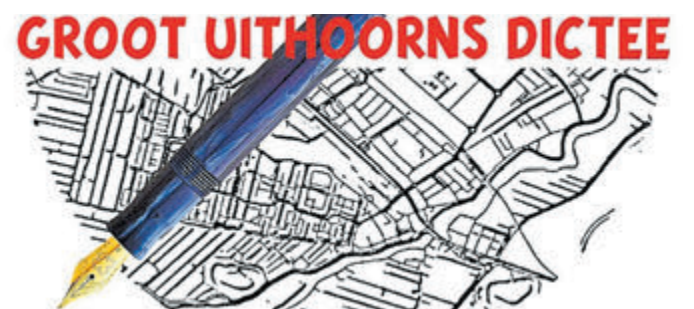

Inschrijven voor het Groot Uithoorns Dictee kan nog. Foto: organisatie.

Hospicezorg

Zorg met liefde, aandacht en professionaliteit
in de laatste levensfase

WAT IS EEN HOSPICE?

Een hospice is een kleinschalige, liefdevolle zorgorganisatie voor mensen in de laatste levensfase. De levensverwachting is maximaal drie maanden en de zorg in deze fase wordt palliatief terminale zorg genoemd. Een hospicevoorziening kan bekend staan onder verschillende namen, zoals hospice, bijna-thuis-huis, palliatieve unit of palliatieve afdeling. De zorg in een hospice is vooral gericht op het bieden van comfort.

WAT VOOR ZORG BIEDT EEN HOSPICE?

Een hospice is een klein huis of afdeling om bewoners in hun laatste levensfase te verzorgen. De grootte van een hospice varieert van drie tot tien kamers. Het is mogelijk om de eigen kamer zelf huiselijk aan te kleden met eigen spullen, foto's of een schilderij. De bewoners en hun naasten kunnen gebruik maken van de huiskamer en de keuken. De naasten zijn dag en nacht welkom en kunnen ook blijven slapen. In de meeste hospices is zelfs een (klein) huisdier welkom. Wat er mogelijk is, kan per hospice verschillen. In een hospice werken verzorgenden, verpleegkundigen en (huis)artsen. Er kunnen ook andere zorgverleners betrokken zijn zoals een geestelijk verzorger, maatschappelijk werker of fysiotherapeut. In het Johannes Hospitium in Wilnis en het Johannes Hospitium in Vleuten is dag en nacht een verpleegkundige aanwezig. Hierdoor kunt u op elk moment de zorg krijgen die u nodig heeft. In een hospice spelen vrijwilligers een belangrijke rol, namelijk als zorgvrijwilliger, kok, gastvrouw of andere taken. De vrijwilligers en verpleegkundigen werken samen om zo goed mogelijk voor de bewoner te zorgen. Er is altijd een luisterend oor.

HOE VERLOOPT DE AANMELDING?

De aanmelding voor een hospice gaat via een arts. De arts zegt dat zijn/haar patiënt ongeneeslijk ziek is en waarschijnlijk niet langer dan 3 maanden te leven heeft. Als er een plek vrij is in het hospice, kun je daar vaak binnen 24 uur terecht. Soms is er een wachtlijst. Gemiddeld verblijven mensen ongeveer drie weken in een hospice.

WAT ZIJN DE KOSTEN VOOR EEN VERBLIJF?

De kosten voor het verblijf in een hospice verschillen per hospice. Dat komt door de verschillende manieren waarop hospicezorg vergoed wordt. Vaak wordt hospicezorg betaald door je zorgverzekeraar, soms door de overheid en af en toe ook een stukje door de gemeente. Sommige hospices vragen ook een eigen bijdrage of servicekosten. De hoogte van die kosten zijn in ieder hospice anders. Van de eigen bedrage wordt bijvoorbeeld het eten, complementaire zorg of gratis wifi betaald. Het is belangrijk om dit goed na te vragen bij het hospice. Het Johannes hospitium in Wilnis en Vleuten denken altijd met de bewoners en naasten mee als er op dit vlak vragen zijn. Geld mag geen belemmering zijn om de juiste zorg te mogen ontvangen.

OVERLIJDEN

In het hospice is ook, na het overlijden, alle ruimte voor naasten om afscheid te nemen. Ook de laatste zorg kan door de naasten, al dan niet onder begeleiding van medewerkers van het hospice gedaan worden. Hiervoor brengt het hospice een bedrag in rekening bij de uitvaartondernemer.

WILT U MEER WETEN?

Heeft u vragen over hospicezorg, of wilt u weten wat een hospice voor u of uw dierbaren kan betekenen? Neem gerust contact op met het Johannes Hospitium in Vleuten of het Johannes Hospitium in Wilnis of neem een kijkje op de websites www.hospitiumvleuten.nl of www.johanneshospitium.nl. Voor een compleet overzicht van hospices in Nederland of bij u in de buurt, gaat u naar palliaweb.nl/projecten/zorgzoeker.



Johannes Hospitium Vleuten
Kloosterweide 2, 3451 VN Vleuten (Utrecht)
T 030 67 75 013
E info@hospitiumvleuten.nl

Johannes Hospitium
De Ronde Venen



Johannes Hospitium De Ronde Venen
Kamgras 2, 3648 HM Wilnis
T 0297 230 290
E info@johanneshospitium.nl



Dit jaar extreme verkeershinder rond Amsterdam

Uithoorn - In 2025 vinden er meer grootschalige werkzaamheden dan ooit plaats in en rond Amsterdam. Vanwege de enorme onderhoudsopgave aan wegen en spoor is er het hele jaar, maar vooral in de periode van mei tot en met oktober, veel verkeershinder in de hele regio Amsterdam. Om ervoor te zorgen dat de regio zo goed mogelijk bereikbaar blijft, is er een afname van het autoverkeer nodig van minimaal 20 procent. Daarom worden verschillende maatregelen ingezet om mensen te vragen om samen, anders of minder te reizen.

Groot onderhoud en evenementen Rijkswaterstaat, gemeente Amsterdam en ProRail werken het hele jaar op verschillende plekken in en rond Amsterdam, met een piek tussen mei en oktober. Rijkswaterstaat werkt dan onder andere aan de Ring A10 van Amsterdam, de A1 en A4, gemeente Amsterdam aan de Middenweg/Linnaeusstraat en ProRail aan Amsterdam Centraal. Ook vinden er grote evenementen plaats waardoor er veel bezoekers richting of door de regio zullen komen, zoals het Festival op de Ring voor 750 jaar Amsterdam, waarvoor een deel van de A10 wordt afgesloten, SAJL en de NAVO-top in Den Haag, waarvoor de A4 en de A5 op bepaalde tijden worden afgesloten. Daarnaast werkt Rijkswaterstaat nog het hele jaar op de A9 tussen Badhoevedorp en Holendrecht en Ring A10 Zuid project Zuidasdok, waardoor er verschillende

weekenden afsluitingen zijn. Ook werkt ProRail aan het spoor, waarvoor NS op bepaalde trajecten een aangepaste dienstregeling rijdt.

Afstemming van werkzaamheden De werkzaamheden zijn goed op elkaar afgestemd. Van mei tot oktober volgen de werkzaamheden elkaar op en worden er op momenten ook werkzaamheden gecombineerd. De regio blijft zo goed mogelijk bereikbaar, maar weggebruikers zullen wel continue hinder ervaren, ook al is dat steeds op een ander deel. Vooral in juni en juli is er een periode waarin er gewerkt wordt op de A4 richting Den Haag maar ook ten zuiden van Amsterdam. Zo wordt er én tegelijk aan de A10 Zuid en A10 Oost én aan het spoor bij station Amsterdam Zuid gewerkt. Reizigers aan de zuidkant van Amsterdam moeten in deze periode hun reisgedrag aanpassen. Grootschalige werkzaamheden worden doorgaans in de rustigere zomerperiode uitgevoerd. Er moeten nu zoveel werkzaamheden worden uitgevoerd, dat de zomerperiode daar niet genoeg ruimte voor biedt.

Verkeer beperkt

Om ervoor te zorgen dat het verkeer in de regio niet helemaal vast komt te staan, is een grote vermindering van het aantal auto's op de weg nodig, minimaal 20 procent. Dat is fors meer dan bijvoorbeeld in de zomerperiode, dan rijdt er zo'n 10 procent minder verkeer. Er worden verschillende

maatregelen ingezet om ervoor te zorgen dat minder mensen de auto pakken. In samenwerking met de navigatiediensten worden reizigers goed geïnformeerd over afsluitingen en omrijdroutes. Daarnaast worden reizigers via gerichte communicatie zoals 'geo-fencing' op specifieke trajecten vlak voor de start van afsluitingen geïnformeerd over de werkzaamheden en alternatieve reismogelijkheden. In het voorjaar van 2025 start een grote campagne om weggebruikers uit heel Nederland die van en naar Amsterdam reizen te informeren en alternatieven te bieden. Dat gaat dan bijvoorbeeld om kortingsacties met deelvervoer en OV-reizen. Ook worden er extra bergingsvoertuigen ingezet om files door ongelukken sneller op te lossen.

Hoofdingenieur-directeur Gohdar Massom van Rijkswaterstaat West-Nederland Noord: "We hebben in Nederland te maken met een snel verouderende infrastructuur. Bruggen, wegen en tunnels zijn aan onderhoud toe. Zo ook in en rond Amsterdam. De grootschalige onderhoudswerkzaamheden kunnen niet langer wachten. Dit heeft te maken met de slechte staat van de infrastructuur. We gebruiken elke verkeersluwe periode om te werken, maar door de enorme opgave is dit in 2025 niet haalbaar. Om onveilige situaties te voorkomen, en om de regio leefbaar en bereikbaar te houden, is groot onderhoud komende jaren nodig. Daarnaast geldt: als we het niet doen, staan we binnenkort voor nog hogere kosten en meer hinder."

Wethouder Melanie van der Horst (Verkeer en Vervoer): "Een vermindering van 20 procent is echt een enorme opgave en we hebben daar de reizigers hard bij nodig. Iedereen moet beseffen dat er komend jaar echt wat aan de hand is en dat niet iedereen kan blijven reizen zoals gewoonlijk. Het beste is als mensen niet, minder, samen of anders reizen naar hun bestemming. En daar helpen we ook bij. Want we moeten ervoor zorgen dat de mensen die de regio bevoorraden of cruciale beroepen hebben, de stad nog kunnen bereiken."

Gedeputeerde provincie Noord-Holland Jeroen Olthof (mobiliteit & bereikbaarheid): "In de data zien we dat ruim 43% van de reizigers naar de regio Amsterdam uit andere delen van Noord-Holland komt, ruim 10% komt uit Flevoland, 18% uit Zuid-Holland, 14% uit Utrecht. Die cijfers liegen er niet om en het is belangrijk dat iedereen weet dat deze werkzaamheden eraan komen. Want reizigers van Alkmaar tot Den Haag tot Almere, die ook maar langs de regio Amsterdam moeten reizen, krijgen te maken met drukte en vertraging op de weg. We doen er alles aan de wegen eromheen beschikbaar te houden, maar ook daar wordt het drukker."

was voor Jeanet Vermey Haans en Addie de Zwart met 54,17%

In de C-lijn was de eerste plaats voor Cees Harte en Jos van Leeuwen met 70,31% en daarmee de hoogste dagscore. Plaats twee was voor Ina Hoekstra en Marieke Schakenbos met de score 60,10%. Op de derde plaats kwamen Jacqueline Beukers en Til van Etten met een score van 53,44%.

Bridge Vereniging Uithoorn

Uithoorn - Op maandagavond 13 januari 2025 werd de derde wedstrijd van de derde competitieronde gespeeld met een bezetting van negen paren in de A-lijn, twaalf in de B-lijn en elf in de C-lijn.

In de A-lijn was de eerste plaats voor Ruud Lesmeister en Cora de Vroom met een score van 60,42%.

De tweede plaats ging naar Renske en Kees Visser met een score van 55,83%. De derde plaats was voor Ankie Bots en Agnes Kroes met 55%.

In de B-lijn pakten Elisabeth en Nan van den Berg de eerste plaats met 61,25%. Op de tweede plaats kwamen Joke van den Berg en Bep de Voijts met 55%. De derde plaats

RICK FM

Deze week uitgelicht: Live-uitzending van de 'Rick FM Quiz Night' op vrijdagavond 17 januari, live vanuit het vernieuwde Dorpshuis.

• Zaterdag 15.00 - 18.00 uur:

Live wedstrijdverslagen KDO en Legmeervogels.

• **'Sport & Co'** Zondag 19 januari met o.a. Pieter Langelaan over het darttoernooi in De Kwakel en kennismaking met kanopolo bij Michiel de Ruyter.

LOKAAL NIEUWS EN WEERBERICHT

Maandag t/m zondag ieder uur.

Nieuws vanaf 09.30 t/m 17.30 uur.

Weerbericht vanaf 09.45 t/m 17.45 uur.

ACTIVITEITEN IN DE REGIO, MUZIEK, ACTUALITEITEN EN INTERVIEWS

Maandag t/m zaterdag **'Goedemorgen Amstelland'** (09.00 - 11.00 uur).

MUZIEK

Ma. t/m vr. **'Back to the Seventies'** (11.00 uur), **'Tim voor 3'** (14.00 uur).
Maandag **'Jake de Jong'** (18.00 uur), **'Amstelland Top 30'** (19.00 uur) en **'Laterrrr!'** (21.00 uur).

Dinsdag **'Reggae Festival'** (19.00 uur).

Woensdag **'De Weekbreker'** (18.00 uur) en **'Amstelland Express'** (20.00 uur).

Donderdag **'Door de Mangel'** (18.00 uur) en **'Happy Hour'** (19.00 uur) en **'Pop Reünie'** (21.00 uur).

Vrijdag **'Historische Top 40'** (11.00 uur), **'Jake de Jong'** (18.00 uur), **'Moes draait door'** (19.00 uur), **'Pre Party'** (21.00 uur) en **'Apenkooien'** (22.00 uur).

Zaterdag **'Hit Museum'** (11.00 uur), **'Terugblikken'** (13.00 uur), **'Het Tussendoortje'** (15.00 uur), **'De 60's en 70's'** (18.00 uur), **'The Connection I Feel Free'** (20.00 uur) en **'Tracks'** (22.00 uur).

Zondag **'The Good Guys'** (09.00 uur), **'Rood Wit Blauw'** (13.00 uur), **'Nr. 1 Classics'** (14.00 uur), **'Back to the Seventies'** (17.00 uur), **'Country Roads'** (19.00 uur) en **'Nerdalert'** (20.00 uur).

SPORT

Zaterdag **'Het Tussendoortje Live Sport'** (15.00 uur).

Zondag **'Sport & Co'** (11.00 uur).

Compleet weekoverzicht van alle programma's, nieuws, interviews en gasten op: www.rickfm.nl, Facebook en X.

Terugluisteren? www.rickfm.nl/radiogemist.

Werken bij Rick FM? www.rickfm.nl/vacatures.

Zevende editie Rick FM Quiz Night

De Kwakel - In het grondig verbouwde Dorpshuis De Quakel vindt vrijdagavond 17 januari vanaf 20.00 uur de 'Rick FM Quiz Night' plaats. Een spannende avond met acht rondes over muziek, sport, culinair, film en natuurlijk vragen over Uithoorn en De Kwakel. En als

klap op de vuurpijl: een rode draad die je niet wilt missen. Maak een team van vier personen, 18 jaar of ouder, en test je kennis. Kosten bedragen € 15,- per persoon. Inschrijven kan via quiz@rickfm.nl. Er kunnen maximaal 35 teams meedoen.

Toch kerstbomen verbranding?

Uithoorn - Donderdagavond rond 22.00 uur werd de brandweer gealarmeerd voor een buitenbrand. In het groendepot aan de Vogellaan bleek een aanzienlijke partij kerst-

bomen spontaan vlam te hebben gevat, ondanks regen en hagel... De brandweer heeft de hoop uit elkaar getrokken en de brand geblust. Hierna konden zij weer retour kazerne.



Foto's: Jan Uithol.

Een mooi afscheid

*Je bent niet meer bij ons,
maar altijd in ons hart*

Na zoveel jaren samen, waarin we lief en leed gedeeld hebben, hebben wij afscheid moeten nemen van mijn man, onze pappa en trotse opa

Harry

Henricus Josephus Maria de Jong

17 december 1938

9 januari 2025

Riet

Kitty en Willard
Ceci, Abby

Paul en Monika
Bruce

Astrid en Lon
Tom, Julian, Robin

De crematie zal in stilte plaatsvinden.

Correspondentieadres: Familie M. de Jong
Watersnip 14 | 3641 WN Mijdrecht
E-mail: hariat@casema.nl

Wij willen iedereen bedanken voor de overweldigende belangstelling, warme woorden, mooie bloemen, fijne brieven en kaarten en prachtige donaties aan het KWF die wij mochten ontvangen na het overlijden van



Niek Röling

Nico

Te weten en voelen dat hij in zijn leven voor zoveel mensen iets heeft betekend is voor ons een enorme steun bij het verwerken van dit verlies.

Anita

Anouk, Rik, Myrthe

Annie Röling - Mourits
Zus, broers, schoonzussen,
zwagers, neven en nichten

Wilnis, 15 januari 2025

Met grote bewondering en respect hebben wij haar afstand zien nemen van alles wat haar dierbaar en lief was. Intens verdrietig dat we definitief afscheid hebben moeten nemen van onze geliefde vrouw, moeder, schoonmoeder en oma

Jeanne

Kouwenhoven - Stensen



☆ 5 december 1952

† 8 januari 2025

Jos
Danielle, Finn
Nanja en Leon

Het afscheid heeft inmiddels plaatsgevonden.

Correspondentieadres: Familie Kouwenhoven
Plesmanlaan 30, 1421 XR Uithoorn

Dag Co!

Co Bakker

Mijdrecht
4 juni 1954

Nieuwegein
10 januari 2025

Na een week van hoop en vrees moest Co het leven loslaten. Hij had er vrede mee en wij ook.

Atie en Harm

Thea en Frans

Dick in liefdevolle herinnering en Gea

Thérèse

neven en nicht

Correspondentieadres:

Thea Klijn - Bakker
Bozenhoven 194
3641 AJ Mijdrecht

Co is in Uitvaartcentrum Bouwens, Noorddammerweg 40, Uithoorn, alwaar geen bezoek.

De afscheidsbijeenkomst zal worden gehouden vrijdag 17 januari om 15.30 uur in Crematorium Bouwens, Noorddammerweg 40, De Kwakel, gemeente Uithoorn.

Na afloop is er gelegenheid elkaar te ontmoeten in de ontvangkamer.

praten
over
afscheid
geeft
rust



Jolanda Weber-Wieringa

U bent altijd welkom voor een open gesprek.
Bel 0297 - 78 30 02 of ga naar monutaweber.nl.

Ook als u niet of elders verzekerd bent.

Monuta
Weber



Het adres voor al uw bloemwerk, boeketten, rouwarrangementen, bruidswerk en abonnementen, zowel zakelijk als privé.

Kijk voor meer info op duoplant.nl

Van de Velde

Uitvaartverzorging met alle begrip

☎ 0297-583448

Dag & nacht bereikbaar

www.vandelveleuitvaart.nl



Ziemi verlicht jouw Biomotion, oftewel jouw menselijke beweging. Dus beter zichtbaar in het donker. Foto: Ziemi.

Luci (26) bedenkt dé doorbraak in fietsverlichting

Regio - Volgens onderzoek kwamen vorig jaar meer dan 20.000 fietsers in het donker op de spoedeisende hulp terecht.

Dat komt neer op een schokkend aantal van 57 fietsers per dag. Het onderbelichte probleem? Je bent onzichtbaar van de zijkant.

71 procent van de fietsongelukken gebeurt zijwaarts (SWOV), een plek waar traditionele fietsverlichting tekortschiet. Wit licht voor en rood achter is simpelweg niet genoeg. Dit inspireerde Luci (26), studente industrieel ontwerpen aan de TU Delft, om Ziemi te ontwikkelen: aanvullende fietsverlichting die bewegende benen verlicht waardoor je zichtbaar bent vanaf de gevaarlijke zijkant. Ziemi zorgt ervoor, dat fietsers niet alleen zichtbaar zijn van de zijkant, maar ook herkenbaar als mens. Het product verlicht jouw Biomotion, oftewel jouw menselijke beweging. Onze hersenen herkennen sneller een mens wanneer je bewegende benen ziet. Dat geeft direct het waarschuwingssignaal: let op, daar fietst iemand.

Luci: "Een reactie die me is bijgebleven, is van een moeder die haar twee zoontjes voor het eerst alleen naar school liet fietsen. Ze vertelde dat Ziemi haar een gerustgesteld gevoel geeft en legde uit: normaal gesproken breng ik ze met de auto, maar nu durf ik ze los te laten, omdat ik weet dat andere weggebruikers hen veel beter zien."

Meer informatie: www.ziemi.nl.

Verstillen, balans en verbinding. Wandelen als meditatie, het werkt

Regio - In een wereld vol prikkels waarin we vaak 'aan' staan, groeit de behoefte aan rust en balans. Veel mensen ontdekken meditatie of yoga als een manier om tot zichzelf te komen. Maar wist je dat ook wandelen een meditatief effect kan hebben? Mindful Walk combineert het beste van wandelen en mindfulness. In plaats van gedachteloos je kilometers weg te stappen of afgeleid te zijn door een podcast, richt je je bij Mindful

Walk bewust in het moment. Je let op je ademhaling, de bewegingen van je lichaam en de omgeving om je heen. Hoor je hoe de bladeren ritselen? Voel je de grond onder je voeten? Merk je het frisse briesje op je huid? Deze eenvoudige vragen brengen je terug naar het hier en nu. Je vertraagt, niet alleen fysiek, maar ook mentaal. Je stopt met piekeren over gisteren of morgen en ervaart meer rust in je hoofd.

Verschillende onderzoeken tonen zelfs aan dat Mindful Walk stress vermindert, je stemming verbetert en je meer energie geeft. Je hoeft hiervoor geen diepe kennis van mindfulness te hebben. Begin met een rustige wandeling in een park, bos of gewoon door je eigen buurt. Loop iets langzamer dan normaal en concentreer je op elke stap. Observeer zonder oordeel en merk op wat er gebeurt. Gaan je gedachten met je aan de haal? Dat is niet erg – breng je focus gewoon rustig terug naar je ademhaling of de geluiden om je heen.

Het mooie aan wandelen als meditatie is dat je dit vrijwel overal kunt beoefenen. Voor drukke mensen is het een toegankelijke manier om rustmomenten in de dag in te bouwen. Daarbij combineert het beweging en mentale ontspanning, wat een dubbele winst is voor je gezondheid en welzijn. Benieuwd hoe je Mindful Walk in de praktijk brengt? Er zijn regelmatig Mindful Walk workshops en cursussen waarin je leert hoe je wandelen kunt gebruiken om zowel fysiek als mentaal sterker te worden. Dit is een perfecte kans om bewuster in beweging te

komen en een frisse start te maken in je dagelijkse routine. Dus trek je schoenen aan, adem diep in, en zet je eerste bewuste stap. De kracht van mindfulness ligt binnen je bereik. Interesse in Mindful Walk? Kom dan naar de Mindful Walk-workshop 'Heartfulness' op vrijdagmorgen 24 januari of doe mee met de cursus van drie keer ruim 1,5 uur met start op zaterdag 22 maart. Meer informatie en aanmelding: <https://fix13.nl>. **Ivonne Pappot, Mindful Walk instructeur**

Uitslagen tweede helft biljartcompetitie

De Ronde Venen - De tweede helft van de biljartcompetitie in de regio is van start gegaan. Ray Kramer wist deze week de kortste partij te spelen. In slechts zeventien beurten wist hij 75 caramboles te maken. Paul Verbruggen legde de hoogste serie op tafel, een serie van acht caramboles met een percentage van 25,8%. De Springbok 2/Feka behaalde de volle winst van 48 wedstrijdpunten tegen DenB Diensten/De Springbok. De winnende spelers waren Betty van de Mars, Dick de Jong, Ray Kramer en Cees de Jong. Ook De

Merel/Thijmen van Veen 1 wist thuis 45 wedstrijdpunten te scoren tegen K.O.T. '87-1. Zowel John Vrieling, Teun Verkaik als Walter Verkouwen wonnen hun partijen. Edwin van de Schaft nam de winst mee naar Mijdrecht. SV Veenland/Liquid Rubber begon de tweede helft ook goed met 44 wedstrijdpunten tegen De Springbok 1. Ron Hartsink, Paul Verbruggen en Derk wonnen hun partijen en Hen Kandelaar behaalde de winst voor de thuis spelende partij. K.O.T. '87-2 had het lastig tegen de uitspelende De Merel/Thijmen van

Veen 2. Gerard Roling, Ralph Dam en Roos Aarsman waren de winnende spelers. Collin Baars wist de winst voor de thuis spelende partij te behouden. De Biljartvrienden/Smit Fietsen/Stieva ontvingen De Kromme Mijdrecht 3 en in een gelijk opgaande partij ging de winst uiteindelijk naar de uitspelende partij. Lenette Engel, Ronald Vis, Nico Koster en Jan Koridon waren de winnende spelers. Het verschil zat 'm in de details. K.O.T. '87-3 ontving thuis De Merel/Thijmen van Veen 3. Jan Kooijman, Wim Berkelaar, Bas Citon en Broer Persoon waren de winnende spelers deze avond. De winst lag in het minimale verschil, waardoor de winst naar de Vinkenveners ging.

Groots regionaal driebandentoernooi van start

Vinkeveen - Biljartclub De Merel en Café Biljart De Merel uit Vinkeveen, Arkenpark Mur 43, organiseren weer het regionaal bekende driebandentoernooi, waarvoor nu al kan worden ingeschreven.

de eindoverwinning. Het doel is om de kampioen van vorig jaar, Frank van Schaik uit Amsterdam, te verslaan. Dit toernooi wordt mede gesponsord door Pizzeria Dilago uit Vinkeveen.

Strijd voor de eindoverwinning

De nummers 1 en 2 van elke pool van vier, gaan direct door naar de kwartfinale. De beste twee van elke kwartfinale-pool plaatsen zich voor de halve finale. Uiteindelijk strijden acht finalisten over twee dagen voor

Programma

Voorronden: zondag 26 januari, zaterdag 1, 8, 15 en 22 februari, zondagen 2, 9, 16 en 23 februari. Aanvang 14.00 uur. Kwartfinales: zaterdag 22 maart, zondag 23 maart, zaterdag 29 maart,

zondag 30 maart. Aanvang 14.00 uur. Halve finales: zaterdag 5 april, zondag 6 april. Aanvang 14.00 uur. Finale: zaterdag 12 april, zondag 13 april. Aanvang 14.00 uur, direct gevolgd door de prijsuitreiking. Deelname € 15,- per persoon. Hiervoor speel je minimaal drie partijen in elke ronde.

Meer informatie

Café Biljart De Merel, Arkenpark Mur 43, Vinkeveen, tel. 0297 - 263 562 of 06 - 4794 4950. Mailen kan ook naar cafedemerel@gmail.com of demereldorus3@gmail.com. Voorkeur voor bepaalde data? Laat het telefonisch of per mail weten.

Zaterdagelftal Legmeervogels start competitie in Wilnis

Regio - Het eerste zaterdagelftal van de Uithoornse voetbalvereniging Legmeervogels begint aan het tweede gedeelte van de competitie met een uitwedstrijd in Wilnis tegen CSW.

Terugblik

Even ter herinnering. Legmeervogels heeft tot nu toe elf competitiewedstrijden gespeeld. Daarvan zijn er zeven gewonnen, twee wedstrijden werden gelijkgespeeld en evenzoveel duels zijn verloren. CSW, dat een moeilijke start heeft gehad, komt er nu steeds beter in. CSW tot nu toe twee duels gewonnen, vier duels werden er gelijk gespeeld en vijf duels verloren. Thuis is CSW een moeilijk te bestrijden ploeg. De laatste wedstrijd voor de winterstop leverde een 2-1 overwinning op FC Oudewater. Ook 9 november was er een thuisoverwinning, 3-0 winst op De Meern. Tussendoor is er ook thuis nog gelijk gespeeld tegen de huidige koploper De Bilt, 0-0.

CSW gaat het steeds beter doen

Legmeervogels zou dus gewaarschuwd moeten zijn. Het wordt in Wilnis zeker niet makkelijk. Wil je met Legmeervogels de drie punten huiswaarts brengen dan zal Legmeervogels vanaf minuut 1 bij de les moeten zijn.

8-0 zege op DWS

Voorafgaande aan de start van de competitie heeft Legmeervogels drie oefenwedstrijden gespeeld. Er is met duidelijk cijfers gewonnen van het Amsterdamse DWS. Na een ruststand van 4-0 is de eindstand 8-0 geworden.

Onverwachte nederlaag

Twee dagen later was AMVJ te gast op sportpark de Randhoorn. Legmeervogels wist dit duel ternauwernood winnend af te sluiten, 3-2. De derde vriendschappelijk wedstrijd was ook thuis. Nu was de tegenstander De Meer uit Amsterdam-Oost. Deze laatste testwedstrijd is geëindigd in een toch wel onverwachte 2-3 nederlaag. Hopelijk weten de spelers en de technisch staf de knop om te zetten voor het duel tegen CSW?

Verdere programma

Ook overige senioren gaan weer aan de competitie beginnen. Het tweede team gaat naar Foresters in Heiloo. Het derde elftal heeft een weekje langer winterstop. Legmeervogels zaterdag 4 speelt thuis tegen Tos Actief. Zaterdag 5 heeft een uitduel in Amsterdam tegen Sloterdijk op het programma staan en de veteranen van Legmeervogels spelen een thuiswedstrijd tegen HBC.

WANDELING

IVN Winterwandeling

Regio - IVN De Ronde Venen en Uithoorn organiseert zaterdagmorgen 18 januari om 09.30 uur een acht kilometer lange winterwandeling door een deel van de polder Groot Wilnis-Vinkeveen. Een prachtig oer-Hollands veenweidegebied, dat zich uitstrekt van de Nieuwkoopse plassen in het zuiden tot aan de Vinkeveense plassen in het noorden en dat nét niet het laagste punt van Nederland aantikt.

Een woordvoerder vertelt: "Uiteraard lopen we niet door het hele gebied, maar wel een stukje langs de Kromme Mijdrecht, in de volksmond vaak de Amstel genoemd. Daarna doorkruisen we de Wilnis Bovenlanden. Hier kunnen we genieten van alle waterwegen met de vele uitgestrekte veenweides. Het gebied is een trekpleister voor weidevogels en heeft veel waardevolle water- en oevervegetatie. Sommige grutto's blijven in de winter in Nederland; misschien zien we er wel eentje. Deze wandeling is een mooie gelegenheid om de natuur en de rust van de polder te ervaren. Zorg voor warme kleding en trek goede wandelschoenen aan, want het veenweidegebied kan behoorlijk nat en modderig zijn. Neem iets warmes te drinken en wat te eten mee voor tijdens de koffiestop."

Aanmelden voor deze wandeling kan op de website van IVN De Ronde Venen en Uithoorn via <https://bit.ly/4hbRSYn>.

ivn natuur
educatie
De Ronde Venen & Uithoorn



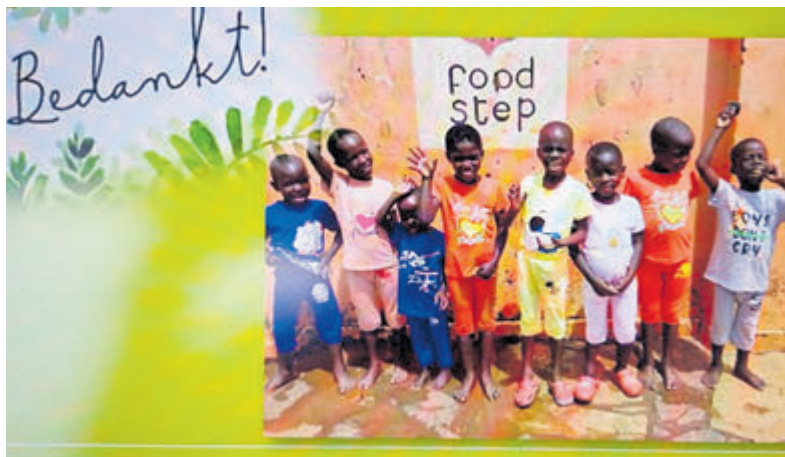

Ruim 5.000 euro voor kindertehuis Foodstep in Uganda. Foto is aangeleverd.

Kerstconcert voor het goede doel succesvol

De Kwakel - Het kerstconcert van zangkoor The Bridges uit De Kwakel en Experiment uit Hoofddorp voor het goede doel, kindertehuis Foodstep in Uganda, was een groot succes.

The Bridges onder leiding van Leo van Rijt en zanggroep Experiment onder leiding van Wendy Vos hebben een mooie en zeer afwisselende uitvoering ten gehore gebracht. Tevens was er een boeiende

presentatie door Marijke en Francisca van Pagée over het kindertehuis. Zij vertelden bevolgen over de situatie en hoe we de kinderen daar een veilige plek en toekomst perspectief kunnen geven.

Door hun verhaal werd duidelijk dat alle donaties voor 100% terecht komen bij het kindertehuis, omdat al de donaties door hen of door Jim en Corry Compier uit De Kwakel persoonlijk daar gebracht en besteed worden. Ook waren er kraampjes, waar artikelen werden verkocht die door kinderen van Foodstep zelf gemaakt zijn.

“Wij willen iedereen van harte bedanken die meegewerkt hebben aan dit mooie project en zijn heel blij met de geweldige opbrengst van € 5.262,-. Wij zullen in februari laten weten waaraan het geld besteed is bij Foodstep. Mochten lezers een donatie willen doen dan kan dit op: rekeningnummer NL42 RABO 0363 5926 44 t.n.v. zangkoor The Bridges



Uithoorn en De Kwakel staan zondag 26 januari opnieuw in het teken van het jaarlijkse loopevenement 'Uithoorns Mooiste'. Foto is aangeleverd.

'Uithoorns Mooiste': prachtig loopevenement

Regio - Uithoorn en De Kwakel staan zondag 26 januari opnieuw in het teken van het jaarlijkse loopevenement 'Uithoorns Mooiste'. Naar verwachting verschijnen 1.500 deelnemers aan de start in de verschillende categorieën. 'Uithoorns Mooiste' is de vierde wedstrijd binnen het Zorg en Zekerheidscircuit. Zorg en Zekerheid is al 25 jaar de hoofdsponsor van dit circuit, waarbij negen verenigingen uit een grote regio de organisatie op zich nemen.

De Westerbos/Mens G-run, start 10.15 uur

Brood- en banketbakkerij Westerbos/Mens sponsort al jarenlang de taarten die worden uitgereikt aan elke 100e loper op de lange afstanden. De bakkerij heeft zijn naam verbonden aan de Specials, de G-run, een loop voor deelnemers met een beperking. Ook dit jaar zal weer een grote groep lopers, die wekelijks bij AKU traint, in hun oranje shirt aan de start verschijnen.

AH Jos van den Berg GeZZinsloop, start 10.30 uur

Alle kinderen tot en met 11 jaar kunnen zich vanaf 09.00 uur inschrijven voor hun 1 kilometer lange parcours door Legmeer-West. Voordat het startschot wordt gelost, kunnen de kinderen om 10.15 uur alvast warm en soepel worden met een warming-up op het handbalveld naast de start. Ouders of andere familie/vrienden mogen meedoen met de jongste kinderen. Daarom heet het de GeZZinsloop, een evenement waaraan AH Jos van den Berg al jaren als sponsor zijn naam verbindt. Een motorrijder rijdt voor de kinderen uit om hen de weg te wijzen.

Van Schie 5 kilometer, start 11.00 uur

Naar verwachting staan tussen 300 en 400 lopers aan de start van de Van Schie 5 kilometer. Dit jaar bevat het parcours een bijzonder nieuw onderdeel. Halverwege de Poelweg buigen de lopers af naar kwekerij De Noord-

poel. Ze lopen daar overdekt door een lange kas en vervolgen daarna hun weg naar de Noorddammerweg.

De Beij 10 kilometer en Takii 10 Engelse mijl, start 11.05 uur

Het is altijd een spectaculair beeld, de start van meer dan 1000 lopers op de twee langste afstanden. Op het eerste deel van het parcours lopen alle deelnemers gelijk op met elkaar tot aan de kruising van de Poelweg-Iepenlaan, waar de splitsing plaatsvindt. De lopers van de 10 kilometer vervolgen hun route richting de Vuurlijn, terwijl de deelnemers aan de 10 Engelse mijlen via de Vrouwenakker het schilderachtige fiets langs de Amstel volgen. Het parcours van de 10 kilometer heeft dit jaar een primeur: alle lopers doorkruisen het onlangs aangelegde Legmeerbos.

Verkeershinder

De organisatie realiseert zich, dat de bewoners van bepaalde straten in Uithoorn enige hinder ondervinden van dit grote evenement. “We vertrouwen erop, dat alle inwoners dit voor korte tijd accepteren en rekening houden met afgesloten straten of enige hinder. Onze meer dan 50 verkeersregelaars zorgen ervoor, dat de lopers goed worden begeleid en dat andere verkeersdeelnemers een alternatieve route kunnen nemen of even wachten totdat de andere lopers voorbij zijn. In geval van nood zal er door hen altijd even ruimte worden gemaakt. Met flyers en de gele borden langs de weg zijn omwonenden zo goed gelijk geïnformeerd.” Inschrijven kan nog steeds via www.inschrijven.nl. Na-inschrijven kan ook op de wedstrijddag zelf vanaf 09.00 uur. Meer informatie: www.uithoornsmooiste.nl.

Bridgen in De Kwakel

De Kwakel - De laatste zitting van deze periode was het spannend voor promotie en degradatie en dus werd er op het scherpst van de snede gestreden.

A-lijn

In de A-lijn op de eerste plek Elly van Nieuwkoop & Trudy Zandbergen met 54.58%, gevolgd door Nelly Vork &

Rita Ritzen met 54.11%. Gedeeld derde werden Hans Broers & Wim Röling en Andre & Jaap Verhoef met 53.76%

Promotie en degradatie

Naar de B-lijn gaan de paren Gada & Fred Wegman, Kathy Janetzky & Annet Roosendaal en Bea & Ted Verdegaa. Uitschieters in de B-lijn

waren Manuella Calis & Ben van den Broek met 65.84% gevolgd door Ton Scholte & Wim Maarschalk met 62.98% en op de derde plek Ria Broers & Anneke Karlas met 59.70%. De paren Ria Broers & Anneke Karlas, Ton Scholte & Wim Maarschalk en Matty & Kees Overwater promoveren naar de A-lijn.

Voor informatie over Bridgen in De Kwakel: www.bridgkewakel.nl.

Lezing over twee bijzondere vrouwelijke kunstenaars

Uithoorn - Kunsthistoricus Lisette Le Blanc geeft vrijdag 17 januari om 20.00 uur in De Schutse, De Merodelaan 1, Uithoorn een lezing over twee bijzondere vrouwelijke kunstenaars: Camille Claudel (1864 -1943) en Berthe Morisot (1841-1895). Deze vrouwen hebben een verschillende achtergrond en ze maken beiden deel uit van de avant-garde beweging in de 19e eeuw. Wat maakt de één een succesvol kunstenaar en wat maakt de ander niet 'belangrijk'? Lisette Le Blanc, die al 34 jaar cursussen kunstgeschiedenis geeft, laat in deze lezing zien waar je als vrouw tegenaan kunt lopen als je kiest voor het kunstenaarschap. Camille Claudel leefde in de schaduw van August Rodin en voelde zich gebruikt. Dertig jaar lang heeft ze onrecht in een psychiatrische kliniek geleefd en vanaf dat moment

nooit meer een beeld gemaakt. Zij voelde geen erkenning. De schilderes Berthe Morisot werd vanuit huis gestimuleerd om te schilderen. Later werd ze door haar man, Eugène Manet, gestimuleerd om haar werk te exposeren. Hun huis was een ontmoetingsplek van kunstenaars als Degas en Renoir. De vrouwen maakten deel uit van de bloeiperiode van het Impressionisme. Lisette plaatst hun werk in een historische context van de opkomende moderne maatschappij, waarin steeds meer aandacht ontstaat voor de vrouw en haar ontplooiing.

De toegang is gratis. Een vrijwillige bijdrage voor de onkosten en voor de instandhouding van KerkCafé Uithoorn is welkom. Meer informatie: www.pkn-uithoorn.nl/kerkcafe of via mail: kerkcafeuithoorn@gmail.com.

Klaverjassen bij Legmeervogels

Uithoorn - De eerste klaverjasavond in 2025 werd, ondanks de kans op gladheid, toch weer drukbezocht in de kantine van Legmeervogels. Carola van der Linden werd eerste met een score van 6.905 punten, Dré Verhoef behaalde de tweede prijs met 6.810 punten. Edward van Goor verdiende de derde prijs met

6.726 punten. De poedelprijs was deze avond voor Joke Bloos met 4.732 punten. Vrijdag 17 januari is de volgende kaartavond. Het eerste kopje koffie of thee is van Legmeervogels en parkeren kan bij de kantine. Start om 20.00 uur, inschrijven vanaf 19.30 uur.

Inschrijving Bosdijkloop Vinkeveen geopend

De Ronde Venen - De inschrijving voor de 45e editie van de Bosdijkloop 16 februari in Vinkeveen is geopend. De organisatie ligt in handen van Toer Trim Club De Merel. Een van de leden: “We gaan er weer een fantastisch evenement en gezellige dag van maken. De Bosdijkloop is voor iedereen. Of je nu een getrainde loper bent en je persoonlijk record wilt verbeteren of een sportief rondje wilt hardlopen met vrienden of familie. Je kunt je nu al inschrijven via www.inschrijven.nl, met als inschrijfgeld voor de Keukenstudio allround halve marathon en de Buy Fresh 10 kilometer en voor de Van Ekris Toyota 5 kilometer. Voor de kinderen tot en met 12 jaar is er de Kids Run van één kilometer. Deelname Kids Run is gratis en natuurlijk met als bekroning een medaille. Het

inschrijfgeld is inclusief huur van een chip voor de tijdregistratie.

Op de dag van de loop wordt de chip bij het afhalen van het startnummer uitgereikt en direct na de finish ingenomen. De voorinschrijving met vroegboekorting is mogelijk tot en met donderdag 13 februari 2025. De start- en finishlocatie zijn nabij het wedstrijdsecretariaat, Sporthal De Boei, Kerklaan 32, 3645 EV Vinkeveen, voorzien van kleedruimten, douches, diverse zalen voor inschrijving, prijsuitreiking, tasseninname, EHBO en een foyer met horeca-faciliteiten.

Meer informatie over inschrijfgeld per afstand en andere zaken: www.ttcdemerel.nl, tel. 06-48013782 of e-mail: bosdijkloop@gmail.com.



De start van de halve marathon in 2023. Foto is aangeleverd.

Geen krant ontvangen? Bel 0251 - 674 433.

SCHOOLBIJLAGE



MEDE MOGELIJK
GEMAAKT DOOR:

ALKWIN KOLLEGE
UITHOORN

YUVERTA
AALSMEER

HERMANN WESSELINK
COLLEGE AMSTELVEEN

ROC
AMSTERDAM

VAKCOLLEGE THAMEN
UITHOORN



OPEN DAG
21 JANUARI 2025



LESSENMIS
5 MAART



ONTDEK HET ALKWIN

JE STAAT OP HET PUNT TE GAAN KIEZEN VOOR EEN NIEUWE SCHOOL, SOMMIGE KLASGENOTEN HEBBEN MISSCHIEN HUN KEUZE AL GEMAAKT. BEN JIJ ER AL UIT?

Demi Brouwer twijfelde geen moment over haar keuze voor het Alkwin Kollege. “Ik heb voor het Alkwin gekozen omdat de school lekker dichtbij is en meteen een goede indruk op mij maakte. Het leek mij een leuke en gezellige school, en de leraren kwamen heel vriendelijk over. Ook vond ik het gebouw heel prettig, met fijne lokalen en leuke plekken om te leren (en te chillen).”

OPEN DAG

Lianne Veen zit sinds september in de VWO+-brugklas. Een bewuste keuze, want ze vindt het leuk om zelf op onderzoek uit te gaan en dingen te ontdekken. “Tijdens de open dag werd ik rondgeleid door mijn grote zus en dat vond ik heel leuk. Zij heeft mij heel veel verteld over de school en we hebben allerlei activiteiten gedaan zoals een quiz bij wiskunde, de braakbal van een uil pluizen bij biologie, drummen bij muziek en proefjes bij WON.”

Ook Demi bezocht de open dag en was meteen enthousiast. “De open dag was echt super leuk! Je kon aan allerlei activiteiten deelnemen en we kregen een uitgebreide rondleiding door de school. Het gaf mij een heel goed beeld van hoe het hier is.” De open dag hielp haar om een goede keuze te maken, net als de lessenmiddag die ze samen met een vriendin bezocht.

“We volgden vakken zoals Spaans, biologie en muziek, en het was echt ontzettend leuk. Het was een gezellige middag en ik kon alvast een beetje wennen aan de school. We zitten nu allebei op het Alkwin, dus dat maakt het extra leuk!”



OPEN DAG
2025

Ook dit jaar organiseert het Alkwin weer een lessenmiddag op woensdag 5 maart 2025 van 13.30 - 15.40 uur. Aanmelden kan vanaf 20 december via de website: alkwin.nl/groep8/lessenmiddag.

DE EERSTE WEKEN OP SCHOOL

Demi's eerste weken op het Alkwin bevielen haar erg goed. “Mijn eerste weken waren heel gezellig en spannend tegelijk. In de eerste week leer je vooral je klas en de school kennen door kennismakingsspelletjes en het instellen van je Chromebook. De eerste lesdag vond ik best spannend, omdat ik het gebouw nog niet goed kende, maar nu weet ik precies waar alles is.” Lianne moest de eerste weken vooral wennen aan het huiswerk. “Ik moest er wel even inkomen, en leren plannen, maar het gaat nu super goed.”

BEGELEIDING

Over haar klas is Lianne erg te spreken. “Ik heb een hele leuke klas en iedereen kan goed met elkaar opschieten. De sfeer is fijn en we helpen elkaar waar nodig.” Demi: “Mijn mentoren zijn echt geweldig; ze luisteren goed naar je als je ergens mee zit en leggen dingen heel duidelijk uit.”

Als we Lianne vragen naar haar favoriete vak, antwoordt ze zonder twijfel: “BWO is mijn favoriete vak, omdat ik graag sport en het leuk vind om actief bezig te zijn.” Demi beaamt dit, maar geeft ook aan zin te hebben in het vak muziek. Ze heeft nu nog geen muzikles gehad, maar kijkt er wel naar uit!

WORKSHOPS

Het Alkwin Kollege is een school waar leerlingen veel keuzevrijheid hebben. Naast het extra aanbod van Cambridge Engels, het volgen van de Vecon Business School en de keuze voor een reis naar het buitenland, worden er in de brugklas diverse workshops geboden.

“Een aantal keer per jaar mogen we een workshop naar keuze volgen. Dat kan echt van alles zijn; van archeologie tot muziek en van radio maken in Aalsmeer tot turnen. Wij kennen elkaar van musicalles, dus wij vonden de theaterworkshop heel leuk.”

VWO+

Heb je een VWO-advies en zoek je graag uitdagingen en heb je een brede interesse? Dan is VWO+ wellicht iets voor jou! In de VWO+ klas krijg je meer de kans om dingen zelf uit te zoeken, in plaats van dat alles kant-en klaar wordt uitgelegd. Ook kun je vaak in duo's of met een groepje aan projecten samenwerken. Op de VWO+ volg je alle vakken die de andere leerlingen ook volgen en daarnaast heb je ook een extra vak: Wetenschapsoriëntatie Nederland (WON). Bij WON leer je onderzoeken en denken als een wetenschapper.



Je leert goede, kritische vragen stellen, je creativiteit in te zetten, te leren van je 'fouten', een eigen mening te ontwikkelen en respect te hebben voor die van een ander. In de brugklas begin je, na een introductie in wetenschap, met zelf onderzoeken bedenken en uitvoeren om vragen die jou bezighouden te beantwoorden.

KLASSIEKE TALEN

Lianne koos vorig jaar voor de VWO+ klas op het Alkwin. “Naast WON leer ik ook Latijn en Grieks bij het vak Klassieke Talen. Naast woordjes en het alfabet leren we ook over mythologie en hoe het leven eruitzag in de tijd van de Romeinen en Grieken.”

“Vertalen in Latijn of Grieks is ingewikkeld, maar je leert wel hoe een taal in elkaar zit en het maakt het makkelijker om andere talen te leren.” aldus Lianne.

EEN PLEK VOOR IEDEREEN

Demi en Lianne zijn het erover eens: het Alkwin is een leuke school, waar iedereen zich snel thuis voelt. Of je nu houdt van sport, kunst of wetenschap, er zijn volop mogelijkheden om jouw talenten te ontwikkelen.

Ben jij benieuwd naar het Alkwin? Ontdek onze school tijdens de Open Dag op 21 januari! Proef de sfeer, loop door de school en maak kennis met onze docenten en leerlingen.



HAVO • ATHENEUM • GYMNASIUM

- Weegbree 55, 1422 MT Uithoorn
- (0297) 566 903
- info@alkwin.nl
- alkwin.nl
- [@alkwin.kollegeuithoorn](https://www.facebook.com/alkwin.kollegeuithoorn)
- [@alkwinkollegeuithoorn](https://www.instagram.com/alkwinkollegeuithoorn)

Stap naar het voortgezet onderwijs spannend voor kind en ouder

De feestdagen zijn achter de rug en de oliebollen achter de kiezen. Het jaar 2024 hebben we achter ons gelaten en we hopen dat in 2025 al onze nieuwjaarswensen gaan uitkomen. Maar garantie hebben we natuurlijk niet, want wat ons echt te wachten staat in dit nieuwe jaar is maar de vraag en moeilijk te voorspellen. Voor de kinderen uit groep 8 van het basisonderwijs is echter in 2025 één ding wel duidelijk, want zij nemen namelijk na de zomervakantie afscheid van het basisonderwijs en maken de stap naar het voortgezet onderwijs. Een grote verandering en vaak een spannende periode voor de kinderen, maar zeker ook voor de ouders!

Spannend voor ouders

Dat de stap naar het voortgezet onderwijs niet alleen voor kinderen een spannende tijd is ligt hem in het feit dat ouders tegenwoordig een actievere rol spelen in de opvoeding en educatie van hun kinderen dan vroeger het geval was. Ouders lijken vandaag de dag veel beschermender en betrokken te zijn naar hun kinderen door toegenomen bewustzijn, technologische mogelijkheden, en maatschappelijke verwachtingen. Hoewel deze houding voordelen heeft, kan het ook leiden tot beperkingen in de ontwikkeling van zelfstandigheid en veerkracht bij kinderen. Het vinden van een gezonde balans tussen bescherming en vrijheid is essentieel voor de ontwikkeling van een kind.

Levensweg

Het leek ons goed om hier eens wat meer aandacht aan te besteden, want het gaat niet alleen om de keus van een nieuwe school. Als ouder sta je niet aan de zijlijn of misschien juist wel, maar dan in de rol als coach van je kind. Net als in de sport om samen te zoeken naar een zo succesvol mogelijk en gelukkig leven voor je kind. Je zou kunnen zeggen dat het een levensweg is die bestaat uit verschillende fases die ouder en kind samen doorlopen. Dat begint eigenlijk al bij de geboorte van je kind en alle fases in het leven die een kind daarna doorloopt. Het is daarbij belangrijk om in de belevingswereld van je kind te verplaatsen en empathie te tonen. Hierdoor kun je als ouder de gevoelens en emoties van je kind beter begrijpen. In dit artikel proberen we ouders hierbij een beetje te helpen door wat informatie te delen.

Ouder-kindrelatie

De meeste baby's in ons land komen in een beschermde wereld terecht, waarin de ouder(s) een essentiële rol spelen. Door liefdevolle zorg en responsiviteit bouwen ouders een sterke band met hun kinderen op. De kinderen hebben in de eerste levensfasen van hun leven dan ook een onbezorgd leventje waar ze zich beschermd en vertrouwd voelen. Maar het kind gaat uiteindelijk door verschillende ontwikkelingsfasen heen en zal steeds meer het beschermende gevoel van hun ouders gaan missen en moeten uiteindelijk leren op eigen benen de wereld te gaan ontdekken. Dat gaat gepaard met positieve en negatieve emoties.

Eerste emotionele ervaring

Op de vraag aan volwassenen wat de allereerste keer is dat zij zich kunnen herinneren dat zij een negatieve emotie hebben ondervonden geeft men vaak als antwoord dat dit het moment is waarop zij hun ouders zagen weggaan op de eerste dag dat zij naar het kinderdagverblijf of school werden gebracht. Het is inderdaad een veelvoorkomende en vaak krachtige herinnering waarbij de emotie is blijven hangen. Veel gehoorde uitspraak hierbij is "Ik huilde omdat ik niet wilde dat mijn moeder wegging". Het is dan ook een belangrijke eerste mijlpaal in het leven van een kind en draagt bij aan de emotionele groei en zelfstandigheid.

De Basisschool

En dan is er de basisschool waar kinderen de wereld beginnen te ontdekken in een omgeving waar ouders niet meer alleen belangrijk zijn voor de kinderen. Ze krijgen vriendjes of vriendinnetjes en/of hebben een band met de juf of meester waar ze tegen opkijken en bescherming kunnen vinden. En dat allemaal terwijl ouders hen nog steeds veiligheid en structuur bieden en het beschermende gevoel geven. Ouders kunnen hun kinderen helpen emoties te doen begrijpen en te reguleren.

Adolescentie

In de ontwikkeling van een kind is de fase die we de naam adolescentie hebben gegeven zeer belangrijk. Het is een term voor de fase tussen kind zijn en volwassen worden. Die fase loopt van ongeveer het 10e tot het 22e levensjaar, hoewel sommige wetenschappers ervoor pleiten die bovengrens van 22 jaar te verhogen. Vijf kenmerken in deze periode zijn een snelle groei, zowel fysiek als mentaal, seksuele aantrekkingskracht, cognitieve ontwikkeling, interesse in nieuwe hobby's en zelfontdekking en het belang van acceptatie door leeftijdsgenoten. In deze periode komen ook thema's als geld, seksuele veiligheid, riskant gedrag, gebroken harten, nare geheimen, drugs, geweld en uitbuiting aan de orde. Daar moet je als kind mee leren omgaan. En de vraag is of je als ouder overal bij betrokken wordt?

Verskillende fasen

De adolescentie verloopt in 3 fasen. Tijdens de vroege adolescentie (10-14) willen jongeren vooral bij de groep horen. De midden-adoles-

centie (14-17) staat in het teken van exploratie en zelfontplooiing. En in de late adolescentie (18 en verder) is de identiteit verder ontwikkeld en zijn jongeren soms onverwacht volwassen, maar ook soms onverwacht onvolwassen. Vaak is de puberteit een vaker gehoorde term, maar dit is slechts een onderdeel van de adolescentie en loopt gemiddeld tussen het 10e en 16e jaar. Voor ouders kan dit een moeilijke periode zijn, omdat je kind verandert en je als ouder de grip lijkt te verliezen. En hierbij is het niet onbelangrijk om te benoemen dat de invloed van leeftijdsgenoten groeit. Toch moeten ouders weten dat zij een belangrijke bron van begeleiding en steun blijven. Ook al zetten de kinderen zich af tegen ouders.

Ouders als coach

Ouders kunnen hun kind heel veel ondersteuning bieden bij de weg naar zelfstandigheid. Kinderen gaan taken zelfstandig uitvoeren en nemen zelf besluiten. Maar ouders kunnen daarin de rol van een coach zijn die hun kind stimuleert, helpt, vertrouwen geeft, een klankbord kan zijn en bovenal de schouder bieden waarop uitgeuild kan worden. In deze periode streven kinderen naar autonomie, wat kan leiden tot conflicten, maar ook tot groei in wederzijds respect. Een open en respectvolle communicatie is cruciaal om verbonden met elkaar te blijven. Het is de kunst om de relatie tussen ouder en kind te laten veranderen in een gelijkwaardig partnerschap gebaseerd op wederzijds respect en steun, waarin de hiërarchie stap voor stap naar de achtergrond verdwijnt. Vaak niet eenvoudig, maar wel heel belangrijk voor een goede relatie voor de toekomst tussen ouder en kind.

Het voortgezet onderwijs

De stap naar het voortgezet is misschien wel een kantelpunt. Daarom is het voor zowel de ouder als het kind een belangrijke en spannende tijd. Het is dan ook goed om die stap als ouder en kind samen te maken en goed voor te bereiden. Het Nederlands onderwijsstelsel heeft verschillende schooltypen voor verschillende leeftijden van kinderen met een verschillend leervermogen (zie hiervoor het schema). In dit artikel leggen wij de focus op het voortgezet onderwijs wat bestaat uit 4 verschillende niveaus: het praktijkonderwijs (pro), het voorbereidend middelbaar beroepsonderwijs (vmbo), het hoger algemeen voortgezet onderwijs (havo) en het voorbereidend wetenschappelijk onderwijs (vwo). De gemiddelde leeftijd waarop kinderen naar het voortgezet onderwijs gaan, is 12 jaar.

De juiste keuze

Voor de keuze welk schooltype bij welk kind past gelden wettelijke regels. In groep 8 van de basisschool krijgt een leerling het advies van school voor het vervolgonderwijs wat vaak is ondersteund door een toets. Het is belangrijk dat het schooladvies zorgvuldig tot stand komt en hierover leven veel misverstanden bij ouders. Het is daarom goed om eens te kijken op de website van de Inspectie van het onderwijs (<https://www.onderwijsinspectie.nl/onderwerpen/overgang>) om feiten en fabels van elkaar te kunnen onderscheiden. Het is belangrijk dat ouder en kind zich samen verdiepen in de materie en het belang van een goede schoolkeuze en school. Praat hierover met je

kind is dan ook het advies en geef het kind ook ruimte om zijn verhaal en wensen te vertellen. Het gaat immers om het kind!

Welke school?

Een andere keuze die gemaakt moet worden is naar welke school het kind gaat. Vaak zijn er meerdere opties mogelijk. Dit hangt natuurlijk af van het schooltype en welke scholen er in de buurt zijn. Hoewel het feitelijk pas na de zomervakantie zover is, omdat het nieuwe schooljaar dan begint, gaat het proces al in het begin van het jaar spelen. De juiste schoolkeuze is daarbij vaak het begin en we zien dan ook dat er in januari al veel opendagen zijn van middelbare scholen voor leerlingen uit groep 8 (zie ook de advertenties in deze krant).

Belangrijke mijlpaal

Het mag duidelijk zijn dat de overgang van de basisschool naar de middelbare school een belangrijke mijlpaal is in het leven van een kind. Deze overgang brengt vaak grote veranderingen met zich mee, zowel op academisch als sociaal gebied. Denk daarbij aan zaken als een grotere verantwoordelijkheid, een nieuwe omgeving, complexere sociale interacties, academische uitdagingen, andere structuur en regels, fysieke veranderingen en het reizen naar school. Het is nogal veel wat er allemaal bij komt kijken en wij adviseren ouders dan ook om zich er echt wel even in te verdiepen en om samen met het kind hierover in gesprek te gaan zonder het al te beladen te gaan maken. Een goede voorbereiding is tenslotte het halve werk en geeft een stukje rust en minder spanning.

Uitdagend

De overgang kan uitdagend zijn, maar ook spannend en leuk. Het helpt als ouders, leraren en andere begeleiders kinderen ondersteunen en hen aanmoedigen om vragen te stellen om de weg en hun geluk te vinden in deze nieuwe fase. Nog belangrijker is om ook gedurende de hele middelbare schoolperiode in gesprek te blijven met je kind, want er kan van alles veranderen in emotie en beleving. Soms blijkt de keuze na een tijdje niet de juiste te zijn of zijn er andere zaken aan de orde die het welzijn van een kind kunnen verstoren. Het is dan fijn dat er iemand is waar ze met hun verhaal en emotie terecht kunnen. Let ook op dat het kind zich niet terugtrekt en tekenen van eenzaamheid vertoont. En die puberteit is ook vaak nogal een dingetje! Trek op tijd aan de bel en ga in gesprek als je je als ouders zorgen maakt. Zoek zo nodig professionele hulp.

Best een mooie tijd

Bij de keuze voor een nieuwe school is het voor kinderen vaak het belangrijkste dat zij op dezelfde school komen als waar hun vriendjes of vriendinnetjes naar toe gaan. Maar dit gaat over veel meer en er worden ook zeker weer nieuwe vriendschappen afgesloten. Deze periode in het leven is vaak waar men de mooiste herinneringen aan overhoudt en vaak vriendschappen voor het leven. Hoe moeilijk ook te begrijpen voor de kinderen, want afscheid nemen gaat vaak toch gepaard met emotie en een gevoel van verlies. Probeer ze uit te leggen dat er een mooie tijd kan komen waar ze nog lang met veel plezier op kunnen terugkijken en die nieuwe kansen biedt. Veel succes samen!

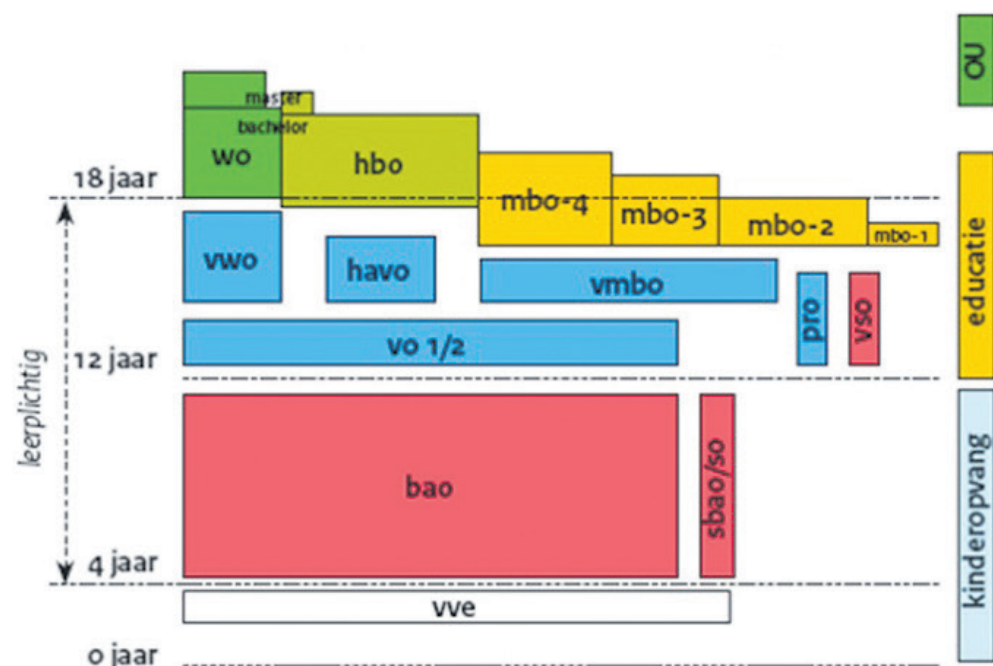

Open dagen

Yuverta Aalsmeer, thuis in de toekomst!

Yuverta mbo Aalsmeer Linnaeuslaan 2

Groene opleidingen voor het beroepsonderwijs
BOL en BBL : Niveau 2-3-4 en een Entreeopleiding

De volgende opleidingen worden aangeboden:

- NIEUW: Toegepaste biologie
- Leefbare stad en klimaat
- Bloem, groen en styling
- Groene handel en logistiek
- Teelt en techniek
- Hovenier
- Dierverzorging, Dier en gedrag, Dier en management
- Dierenartsassistent, Paraveterinair
- Assistent plant, dier of groene omgeving

Open dagen → Vrijdag 31 januari of
woensdag 12 maart → 16.00 tot 20.00 uur
Of kom ook een keertje proefstuderen.

Meld je aan via yuverta.nl/mbo



Yuverta mavo Aalsmeer 1^e J.C. Mensinglaan 40

Theoretische leerweg

Op de mavo hebben we verschillende themaklassen in de onderbouw.
Kies de themaklas die past bij jouw ambitie!

Havo-kanstraject

In de onderbouw volg je theoretische vakken op mavo/havo niveau
waarmee doorstroom naar havo 3 mogelijk is.

Open dag → Dinsdag 11 februari
Lesjesmiddagen → Dinsdag 28 januari en
woensdag 26 februari



Yuverta vmbo Aalsmeer Jac. P. Thijsseaan 18

Basis, kader en gemengde leerweg

Je leert over voeding, natuur, techniek en dieren, maar ook over
duurzaamheid en milieu. We hebben themaklassen als Kookklas,
Paardenklas en TEC-klas.

Open dag → Woensdag 29 januari
Lesjesmiddagen → Woensdag 15 & 22 januari
en 12 februari



Meld je aan via yuverta.nl (dit geldt voor alle locaties)

Yuverta



HWC: kies jij voor tweetalig onderwijs?

Bilingual education: Engels en Nederlands op hoog niveau

Op het Hermann Wesselink College kun je - naast 'gewoon' vmbo-t, havo en vwo - ook tweetalig onderwijs (TTO) volgen. Dit kan op vier niveaus: vmbo-t, havo+, atheneum en gymnasium. Maar wat houdt TTO eigenlijk in? Vanaf de eerste schooldag word je bij sommige vakken ondergedompeld in het Engels ('immersion' noemen we dat). Tijdens de lessen spreekt de docent Engels en ook voor de leerlingen is Engels dan de voertaal. Natuurlijk wordt er in het begin rekening mee gehouden dat dit voor veel leerlingen nieuw en moeilijk is, maar je zult zien dat je het snel onder de knie krijgt. Doordat je op deze manier veel meer Engels hoort, leest en spreekt, bereik je een veel hoger niveau in het Engels dan in de Nederlandstalige afdelingen. Omdat er veel in het Engels wordt gedaan, is het is wel belangrijk dat je Nederlands al goed is. In de bovenbouw krijg je namelijk weer les in het Nederlands en werk je

toe naar het Nederlandstalige eindexamen. Voor leerlingen die nog bezig zijn met Nederlands leren, is TTO daarom geen geschikte keuze.

Tweetalig onderwijs is bedoeld voor kinderen met een brede belangstelling, die het leuk vinden om meer te leren over andere landen en culturen en bereid zijn daar ook een tandje harder voor te werken. Tweetalig havo is een havo+ opleiding. Je hebt veel vakken in het Engels (meer dan op tweetalig vmbo-t) en de TTO-opdrachten vragen om meer overzicht en zelfstandigheid dan de 'gewone' havo. Voor tweetalig havo adviseren we daarom een havo/vwo-advies of een stevig havo-advies.

TTO maakt je zelfstandiger

Tweetalig onderwijs draagt ook bij aan je groei als persoon. Je wordt er zelfverzekender en zelfstandiger van. Het is best spannend om op school ineens een vreemde taal te spreken en



OPEN HUIS

HWC

OPEN HUIS

VRIJDAG 24 JANUARI

16.00 - 19.00 uur

ZATERDAG 25 JANUARI

09.30 - 12.30 uur

LESJESMIDDAGEN VOOR GROEP 8

WOENSDAG 26 FEBRUARI

14.00 - 15.30 uur

WOENSDAG 5 MAART

14.00 - 16.30 uur

VOORLICHTINGSAVONDEN

DINSDAG 25 FEBRUARI

tweetalig havo en vwo 19.00 uur
information in English 19.00 uur
gymnasium 20.00 uur

DONDERDAG 27 FEBRUARI

tweetalig vmbo-t 19.00 uur

Tot ziens!

Een school waar iedereen gelijk is,
maar niemand hetzelfde.

Klik op de QR-code voor alle informatie over de voorlichtingsactiviteiten van het HWC en de Open Dagen app.

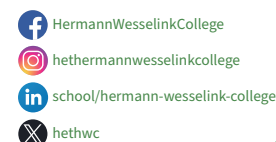

Startbaan 3
1185 XP Amstelveen
school@hethwc.nl
020 6459751
www.hethwc.nl

HERMANN WESSELINK
College

GYMNASIUM ATHENEUM HAVO VMBO-T
NEDERLANDSTALIG | TWEETALIG

TTO

Tweetalig onderwijs

VMBO-T
HAVO
ATHENEUM
GYMNASIUM

Challenge yourself!

Wil je (nog) beter worden in de Engelse taal?
Vind je het leuk om veel te leren over andere landen en culturen en zelf in contact te komen met leeftijdsgenoten in het buitenland?
Vind je het leuk om samen met anderen creatief en kritisch over vraagstukken na te denken?
Kun je de extra uitdaging aan (want dat is het!) en wil je je daar echt voor inzetten?
Dan zijn de tweetalige opleidingen op het HWC echt iets voor jou!

Scan de QR-code voor informatie en inschrijving voor de voorlichtingsavonden en de tweetalige lessen.

Startbaan 3
1185 XP Amstelveen
www.hethwc.nl
020 6459751
www.hethwc.nl

VOORLICHTINGSAVONDEN

DINSDAG 25 FEBRUARI

tweetalig havo en vwo 19.00 uur
information in English 19.00 uur
gymnasium 20.00 uur

DONDERDAG 27 FEBRUARI

tweetalig vmbo-t 19.00 uur

LESJESAVONDEN VOOR GROEP 8

DINSDAG 25 FEBRUARI
19.00 uur

DONDERDAG 27 FEBRUARI
19.00 uur

Een school waar iedereen gelijk is,
maar niemand hetzelfde.

om met de klas op reis naar Engeland te gaan, maar samen sta je sterk! Het programma omvat in klas 3 ook een internationale uitwisseling, waarbij je gaat logeren bij een leeftijdsgenoot op een school in het buitenland, die daarna ook bij jou thuis komt. Dat is intensief en vraagt veel van je aanpassingsvermogen, maar ook daar groei je van!

Past TTO bij jou?

Twijfel je of TTO bij je past? We denken graag met je mee! Tijdens speciale lesjessmiddagen en TTO-voorlichtingsavonden kunnen we nog meer vertellen (en kun je zelf ervaren) hoe TTO-onderwijs in de praktijk is. Onderdeel van de aanmeldprocedure voor TTO is een intake waarin we kijken naar motivatie en of je goed genoeg Nederlands spreekt. Ook krijg je een Engels testje op groep 8-niveau. Tijdens deze intake willen we vooral zien of jij gemotiveerd bent voor TTO en of je goed genoeg Nederlands spreekt.

Wereldburgerschap

We vinden het belangrijk dat al onze leerlingen inzicht krijgen in hoe onze democratie werkt, zodat je de waarde daarvan kent en er later goed in kunt meedraaien. Voor alle opleidingen geldt dat er binnen de lessen veel aandacht is voor zaken die spelen in de wereld om ons

heen. Je kunt daarbij denken aan wereldwijde vraagstukken op het gebied van oorlog en vrede, klimaatverandering, energie, technologische ontwikkelingen, omgaan met nepnieuws etc. Bij buitenlesactiviteiten zoals excursies en reizen, zoomen we ook in op de specifieke cultuur van de plekken waar we naartoe gaan.

Kunst en Cultuur

Sinds 2022 is het HWC een cultuurprofiel school. Dat betekent dat we een school zijn die kunst en cultuur belangrijk vindt voor de ontwikkeling van onze leerlingen. Kunst laat je met andere ogen naar de wereld kijken. Zo kan kunst en cultuur helpen om meer van elkaar te gaan begrijpen. Je kunt bij ons in de meeste kunstvakken examens doen. Daarnaast kun je meedoen aan theaterproducties en zijn er allerlei andere culturele activiteiten rond muziek, drama en kunst. Zo geven we letterlijk een podium aan de talenten van onze leerlingen.

Interesse?

Ben je geïnteresseerd geraakt en wil je graag meer weten over het HWC en onze opleidingen? Ga dan naar www.hethwc.nl. Daar vind je nog veel meer informatie over onze school en over de voorlichtingsactiviteiten voor nieuwe leerlingen.



TRY OUT



OPEN DAG

ZA 25 JAN

10.00 - 14.00 UUR

ROC VAN AMSTERDAM

AMSTERDAM / AMSTELVEEN / HOOFDDORP / HILVERSUM



SCHRIJF JE IN

ROCVA.NL



Leren door doen

Open dag

Woensdag
22 januari 2025
14.30 - 20.00 uur



www.thamen.nl

Kom naar onze open dag en ervaar de sfeer van het Vakcollege Thamen. Ontmoet onze brugklassers en vakdocenten, ga aan de slag in de praktijklokalen en neem een kijkje in ons Skills Lab.

vakcollege
THAMEN

vmbo basis | vmbo kader | mavo+

VAVO OP NIEUWE LOCATIE IN AMSTELVEEN

Nieuwe locatie voor Nova College in Amstelveen

Nova College Vavo, ISK en MyTalent in Amstelveen bevinden zich vanaf januari op een nieuwe locatie: De Parelvisserlaan 1. Na de kerstvakantie kunnen studenten hier terecht om hun vooropleiding mavo/vmbo-t, havo en vwo af te ronden, de Internationale Schakelklas te volgen of voor een mbo opleiding op niveau 1 of 2 van MyTalent. Voor aankomend studenten en hun ouders is er Open dag op woensdag 5 februari van 18.00 - 21.00 uur.

Het Vavo is een uitkomst voor jongeren die hun diploma niet hebben behaald op de middelbare school en voor (jong)volwassenen of die hun vooropleiding willen aanvullen met specifieke vakken voor bijvoorbeeld een studie, hun werk of uit persoonlijke belangstelling.

Studenten volgen precies die vakken die ze nog nodig hebben voor het diploma, een vervolopleiding of ander doel dat ze willen bereiken. De Internationale Schakelklas is voor jongeren vanaf 16 jaar met een anderstalige achtergrond,

die beter Nederlands willen leren om door te kunnen in het Nederlandstalig onderwijs. Bij MyTalent volgen studenten een mbo-opleiding op niveau 1 of 2. MyTalent gaat uit van de talenten en mogelijkheden van elke student.

De nieuwe locatie aan De Parelvisserlaan is uitstekend bereikbaar met het ov. Binnen de kleinschalige opzet is veel ruimte voor persoonlijke aandacht en begeleiding. Voor meer informatie novacollege.nl.



Bron UP Architecture

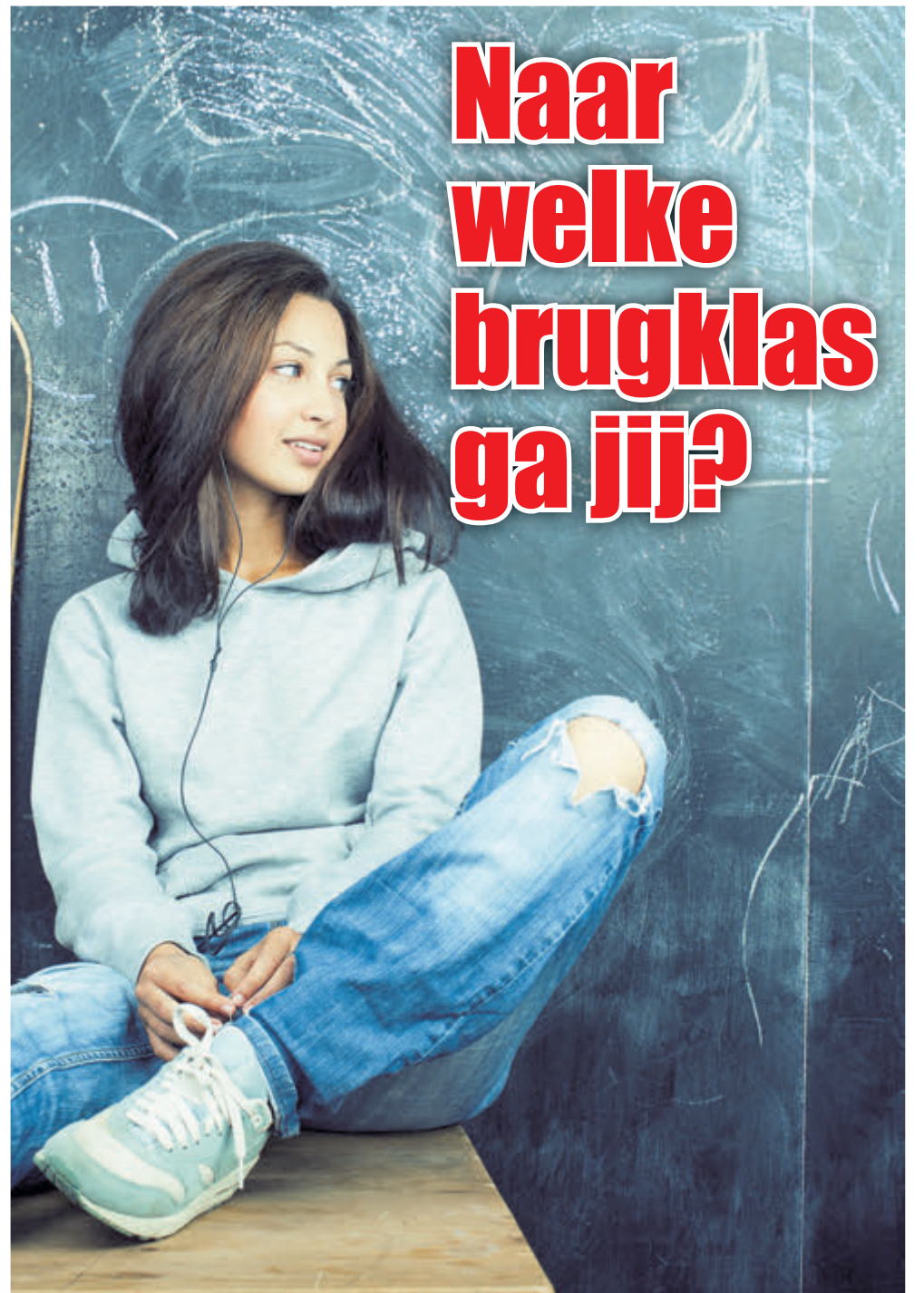

Naar welke brugklas ga jij?



Voedselbank De Ronde Venen: 'Bedankt vrijwilligers en donateurs.' Foto is aangeleverd.

Voedselbank De Ronde Venen bedankt vrijwilligers en donateurs

De Ronde Venen - Tijdens de nieuwjaarsreceptie van de Voedselbank werden alle vrijwilligers heel hartelijk bedankt voor hun inzet en bijdrage in 2024. Dankzij hun tijd, energie en warme betrokkenheid was de Voedselbank elke week geopend.

Ook de gemeente De Ronde Venen bedankte de vrijwilligers voor hun bijdrage aan de armoedebestrijding in onze gemeente en stelde een presentje beschikbaar voor de vrijwilligers.

In 2024 is het aantal cliënten redelijk stabiel gebleven, maar het is wel een lager aantal dan in 2023. De voedselinstroom varieerde sterk, waardoor er meer verse producten ingekocht moesten worden. Dankzij de donaties die het hele jaar door werden ontvangen was dit mogelijk. Tijdens de Sinterklaas- en Kerstperiode ontving de Voedselbank extra speciale financiële en product donaties. Daardoor kon er aan alle cliënten een rijk gevulde tas met feestelijke producten overhandigd worden.

De voedselbank bedankt al haar donateurs die in welke vorm dan ook hebben bijgedragen aan de activiteiten van 2024. Een woordvoerder: "Het is hartverwarmend te ervaren dat de Rondeveense gemeenschap het werk van de Voedselbank zo omarmt en ondersteunt."

Overeenkomst

Zoals al eerder gemeld, heeft de Voedselbank met de gemeente DRV een intentie overeenkomst getekend om mogelijk te verhuizen naar het pand aan de Rondweg, bekend als het Werkcentrum. De plannen zijn gemaakt, de vergunning en overeenkomsten zijn in de afrondende fase. Wel dient een deel van de financiering nog opgehaald te worden. Ook de gemeente De Ronde Venen sprak heeft haar waardering uitgesproken en verraste de vrijwilligers met een attentie. Hoewel het aantal cliënten in 2024 stabiel bleef en lager was dan in 2023 kende de voedselvoorziening uitdagingen door fluctuerende instroom. Dankzij gulle donaties kon de Voedselbank echter aanvullende verse producten inkopen. Tijdens de feestdagen werden er extra producten en financiële middelen geschonken, waardoor cliënten een rijk gevulde feesttas ontvingen. Vragen of meer informatie? Neem dan contact op via voorzitter@voedselbankderondevenen.nl.



Multiculturele eettafel in De Rank. Foto is aangeleverd.

Multiculturele eettafel

Mijdrecht - Samen met VluchtelingenWerk gaan medewerkers van Open Huis De Rank, Prins Bernhardlaan 2, Mijdrecht, opnieuw de tafel klaarzetten voor een gezellige Multi-Culti Eettafel. Koks van de vrouwengroep van VluchtelingenWerk, uit Eritrea en ook uit Nederland, zorgden eerder voor een gevarieerde maaltijd. Ze vertelden graag over de gerechten die ze voor de gasten gemaakt hadden. Het begon met erwtensoep en eindigde met baklava.

Donderdag 23 januari gaan alle koks weer aan de slag om te zorgen voor een heerlijke maaltijd. Iedereen is vanaf 17.30 uur van harte welkom. De kosten zijn € 5,-. Wil je wat meer geven, dan is dat welkom. Aanmelden kan tot 20 januari via welkom@openhuisderank.nl. De MultiCulti Eettafel staat in de Huiskamer van De Rank. Daar moet iedereen wel in passen, dus het aantal plaatsen is niet onbeperkt. Wil je mee-eten, meld je dan snel aan.

Openbare repetitie Amstel Blazers Collectief

Mijdrecht - Zoek jij een leuk orkest om muziek te maken met anderen? Kom dan op een informele manier kennis maken met het Amstel Blazers Collectief (ABC). In januari kunnen nieuwe leden namelijk weer instromen. Dinsdagavond 28 januari

is een openbare repetitie in het VIOS-gebouw, Windmolen 77 in Mijdrecht. Het ABC is een orkest met een breed en gevarieerd muziekrepertoire (musical, klassiek, pop en andere stijlen) en repeteert elke dinsdagavond van 20.00 tot 22.00 uur in

Mijdrecht. Het orkest bestaat in 2025 tien jaar en dat wordt gevierd met een jubileumconcert, zondag 9 november in de Janskerk in Mijdrecht. Wil jij daar ook deel van uitmaken, kom dan langs op 28 januari. Als je van tevoren een mailtje stuurt naar abc@vios-mijdrecht.nl met je naam, instrument en speelervaring, dan ontvang je alvast bladmuziek en kun je meteen meespelen.

Seniorenkoor zoekt leden

Mijdrecht - Het zijn donkere dagen aan het begin van het nieuwe jaar, regen en donkere luchten wisselen elkaar af. Veel mensen hebben wat moeite met deze tijd. Heb jij daar ook weleens last van? Dan is daar is een heel goede oplossing voor: kom gezellig zingen met het Seniorenkoor in De Kom in Mijdrecht. Elke dinsdagmorgen van 10.00 tot 12.00 uur, met een pauze van een kwartier, wordt er door de

leden enthousiast geoefend met het nieuwe repertoire. 'Dat zou mooi zijn' van De Dijk, 'Die forelle' van Schubert en 'Licht dat ons aanstoot in de morgen' van Huibers/Oosterhuis is een kleine keuze uit het repertoire van deze zomer. Kom eens langs. Het adres van De Kom is Mw. van Wieringenplein 1. Of vraag informatie bij Adrie Sloesarwij, telefoon 06 - 1802 9586 of adrie-sloesarwij@hotmail.com.

BOERDERIJ LANDGENOEGEN VOORKEURSLocatIE DAK- EN THUISLOZENOPVANG

Belangen inwoners Abcoude voldoende meegewogen?

De Ronde Venen - De Amsterdamse GroenLinks wethouder Rutger Groot Wassink ziet Boerderij Landgenoege aan de Abcouderstraatweg 79 als voorkeurslocatie voor een 24-uurs opvang van dak- en thuislozen. Eerder werd in de media aangegeven dat het bij zo'n soort opvang, eerst elders gepland, ook kon gaan om mensen met meervoudig psychiatrische problematiek en (ex) verslaafden.

Per brief, e-mail en telefoon

Voor het college van B & W van De Ronde Venen was de informatie van de Amsterdamse wethouder direct aanleiding voor een bestuurlijke reactie per brief, e-mail en via de telefoon. Het college gaf daarin aan: "De impact van deze locatie op de inwoners van het dorp Abcoude is groot."

Feit is dat de genoemde voorkeurslocatie ligt aan de rand van de Amsterdamse wijk Zuidoost, net over de gemeentegrens met De Ronde Venen, ten noorden van het Abcouder meer.

Noodzakelijk

Inmiddels is afgesproken een bestuurlijk overleg te plannen tussen het college van De Ronde Venen en

de Amsterdamse wethouder. Het college van B & W van De Ronde Venen heeft de GroenLinks wethouder van Amsterdam laten weten: "De aangewezen voorkeurslocatie ligt dicht bij het dorp Abcoude en op een doorgaande route van Abcoude naar Zuidoost. In uw schrijven geeft u aan dat de locatie in een recreatiegebied is, ook voor de inwoners van Abcoude. Tevens is de Abcouderstraatweg een doorgaande route voor veel schoolgaande kinderen. Om die reden achten wij het noodzakelijk dat de belangen van de inwoners van Abcoude voldoende worden meegewogen in uw definitieve besluit."

"Veiligheid en leefbaarheid"

Het college vervolgt: "In uw schrijven refereert u aan een woonzorgvoorziening voor ongeveer dertig Amsterdammers met complexe, psychiatrische en/of verslavingsproblematiek die dak- en thuisloos zijn. Wij hebben een beeld bij deze doelgroep, maar ontvangen hier graag meer informatie over. Ook vragen wij aandacht voor de wijze waarop deze voorziening uiteindelijk vorm en inhoud krijgt. Deze informatie blijft in uw schrijven achterwege. We ontvangen graag meer informatie

over de nadere invulling van de woonzorgvoorziening, de begeleiding en op welke wijze invulling wordt gegeven aan de veiligheid en leefbaarheid van de omgeving."

Geen tijdlijn

In de afsluiting van de brief schrijft burgemeester Divendal: "Het is ons onduidelijk wanneer definitieve besluitvorming precies plaatsvindt, omdat er geen tijdlijn wordt geschetst voor de totstandkoming van de ruil. Daarbij roepen we u op om bij de definitieve besluitvorming de belangen van de inwoners van gemeente De Ronde Venen, meer specifiek de inwoners van Abcoude, voldoende mee te wegen in uw besluit. Wij blijven graag met u in contact over deze ontwikkeling en zien de uitnodiging voor een bestuurlijk overleg in januari 2025 graag tegemoet."

Eerder fel verzet

Enkele jaren eerder had het Amsterdamse college een andere plek op het oog voor de woonzorgvoorziening: de voormalige boerderij Langerlust, aan de oostzijde van de Gaasperplas. Die locatie was al in 2021 aangewezen voor maatschappelijke 24-uursopvang door het Amsterdamse gemeentebestuur. Na fel verzet van de buurt kwamen twee alternatieven in beeld. Nu is bekend gemaakt dat de locatie Abcouderstraatweg 79 betere mogelijkheden zou bieden dan een andere locatie

bij het Amsterdams Universitair Medisch Centrum. Een week voor de afgelopen kerstdagen schreef de Amsterdamse wethouder Groot Wassink aan de Amsterdamse gemeenteraad: "In het onderzoek hebben we rekening gehouden met alle belangen."

Al jarenlang onderzoek

Het aangekondigde onderzoek naar de beoogde voorkeurslocatie, met een daar nieuw te bouwen woonzorgvoorziening, zal minimaal enkele maanden duren. Minder bekend is wellicht het feit dat er al jarenlang onderzoek plaatsvindt door de gemeente Amsterdam. Zo werd in 2023 in een intern rapport gerapporteerd: "Voor de Abcouderstraatweg zouden als belanghebbenden De Meerenhof, de natuurvereniging en/of bewoners van Abcoude bezwaar kunnen maken."

Beheersbaarheidsmaatregelen

Ook staat in dat rapport: "De locatie is dichtbij Abcoude gelegen; risico dat de bewoners zich daarop gaan oriënteren." Dat wordt beschouwd als "complicerende factor voor het nemen van beheersbaarheidsmaatregelen." Er wordt al gewezen op het risico van procedures als gevolg van in te dienen bezwaren. Eén van de conclusies in het genoemde onderzoeksrapport: "Op basis van een prognose planning is de verwachting dat de Abcouderstraatweg 79 vijf jaar nadat er gestart zou kunnen worden

met de onderhandelingen over de aankoop kan worden opgeleverd." Die termijn geldt als geen sprake is van beroepsprocedures.

Ambulance, brandweer en politie

Er is destijds door Amsterdam gezocht naar een geschikte locatie op grond van zeven criteria: "de mogelijkheid om een gebouw van circa 1.200 m2 te realiseren, een prikkelarme omgeving, voldoende buitenruimte, beschikbaarheid en verwerving door de gemeente, geschikt bestemmingsplan, goede bereikbaarheid met het openbaar vervoer en toegankelijkheid voor nooddiensten zoals ambulance, brandweer en politie." Het rapport meldt niet of de plek snel bereikbaar moet zijn.

Pas laat

In oktober 2015 stond op de huidige voorkeurslocatie een verkrotte boerderij. Dat was boerderij Landgenoege aan het randje van Zuidoost. Het werd toen gekraakt door kunstenaars. Eén van de krakers zei destijds tegen Nynke van Zwol van 'Het Parool': "Misschien zijn we wel brutaal om hier zomaar te gaan wonen. Maar er is woningnood, mensen staan in de rij voor een huurwoning. Dan laat je zo'n pand toch niet leegstaan?" en "De Abcoudenaren dachten dat er filmopnames waren toen we hier kwamen aanrijden in oktober. De politie was er pas laat. Toen waren we allang geïnstalleerd."

INHOUSE

Eettafel 'Nemaro'

Eiken bovenblad en zwarte metalen spinpoot. Vele werkbladen en poten mogelijk. 240 x 110 cm.

Als afgebeeld Nu **1.879,-**



BAËNKS

Hoekbank 'Southgate'

Ronde bank met verschillende (gebogen) modules en opties. In stof Nancy. Als afgebeeld

Nu **6.499,-**



Ontdek jouw stijl bij De Ruijtermeubel



Bree's **NEW** world

Armstoel 'Butterfly'

Past in elke interieurstijl. Draaibare kuip met zwart geëxposeerd frame.

In stof Vanaf **565,-**

De Ruijter Collectie

Hoekbank 'Temple'

Elementenbank geïnspireerd door Chesterfield met een vleugje retro charme. In stof

Als afgebeeld Vanaf **2.482,-**



BAËNKS

Relaxfauteuil 'Via Roma'

In leder, notenhouten armschalen.

Nu **1.619,-**

leolux

Hoekbank 'Loya'

Uniek en zeer stijlvolle elementenbank. Ruime keuze aan mogelijkheden. In stof.

Vanaf **5.960,-**



HOUSE OF DUTCHZ

Hoekbank Dutchz 104

Moderne belijning. Volle zit- en rugkussens in fijne stof, zwart metalen poten. Inclusief massief eiken tussenkast.

In stof Toscane Vanaf **6.629,-**



De Ruijter Collectie

Hoekbank 'Pom'

De ideale bank. Mogelijk in diverse opstellingen, stoffen en leder. In stof.

Vanaf **3.267,-**

bp

Eetstoel 'Mister T'

Stijlvol en duurzaam. Vele mogelijkheden. Ook met arm.

Vanaf **299,-**



INHOUSE

Eettafel 'Canarias'

Stijlvol design. Gebruiksvriendelijk door slijtvast en hygiënisch HPL bovenblad. Veel opties mogelijk. 230 x 110cm.

Als afgebeeld Nu **1.999,-**



De Ruijter Collectie

Fauteuil 'Time-out'

Designklassieker van Jahn Aamodt. Verstelbare rugleuning en hoofdsteen. Schaal in walnoot of leder.

Vanaf **1.826,-**

Bree's **NEW** world

Salontafels 'Twinny'

Asymmetrisch blad. In diverse kleuren en materialen.

Vanaf **845,-**



BAËNKS

Hoekbank 'Brentwood'

Elementenbank met comfortabele volle zit- en rugkussens. Metalen poten. In stof Benson.

Als afgebeeld Nu **4.969,-**



INHOUSE

Eetstoel 'Rona'

Een stoere en robuuste eetstoel op elegante sledepoot. In leder afrika.

Vanaf **579,-**

INHOUSE

Hoekbank 'Famanti'

In stof ribcord 60-lightgrey. Inclusief lende-kussens en 3 sierkussens in ribvelours.

Als afgebeeld Nu **1.899,-**



Maak via deruijtermeubel.nl gratis een afspraak voor interieuradvies



de ruijtermeubel

Spaarneweg 24 • T 023 548 1000 • Woonboulevard Cruquius • deruijtermeubel.nl

Laat je verrassen door de heerlijke broodjes in ons restaurant!

Het restaurant is geopend van dinsdag t/m zondag.

Abcoude niet blij met 'voorkeurslocatie' opvang dertig dak- en thuislozen

Abcoude/Zuidoost - De actuele plannen van de Amsterdamse wethouder Rutger Groot Wassink voor een opvang voor dak- en thuislozen op de grens van Zuidoost en Abcoude levert veel twijfels op bij Abcoudenaren. Groot Wassink heeft een achtergrond in geschiedenis en politieke geschiedenis en heeft gewerkt als beleidsmedewerker bij de Federatie Nederlandse Vakbeweging (FNV) en als politiek coördinator bij de Tweede Kamerfractie van GroenLinks. Hij staat bekend om zijn inzet voor sociale rechtvaardigheid en duurzame ontwikkeling.

Dertig mensen moeten in de boerderij aan de Abcouderstraatweg worden gehuisvest. Abcoudenaren in aangrenzende woonwijken zien het niet zitten en pleiten voor de eerder voorgestelde locatie op een andere locatie in Zuidoost. Bij de tegenover de beoogde locatie gelegen golfbaan en de aanpalende voetbal- en hockeyclub Abcoude wacht men de ontwikkelingen af.

Nog niets vernomen

De wethouder heeft een boerderij aan de Abcouderstraatweg bestempeld als 'voorkeurslocatie' voor de opvang voor zo'n dertig dak- en thuislozen. Opvallend is, dat de bewoners het meest dichtbij de

boerderij niet in Amsterdam, maar in Abcoude wonen. Maar daar hebben bewoners nog niets vernomen. Bewoners zien het plan niet zitten, want de kindvriendelijkheid en de veiligheid van de wijk zou achteruit gaan: "Ik maak mij zorgen om de onverwachte dingen die die mensen gaan doen. Ze gaan denk ik in onze woonwijk rondzwerven", vertelt een man die vanuit zijn voortuin op de boerderij uitkijkt.

Kunstenarskrakers of daklozen

Al jarenlang wordt het pand gekraakt en wonen er kunstenaars. "Wel in goed overleg met de eigenaar", zo stelt een van de krakers. De kunstenaars zitten al bijna tien jaar in en rondom de boerderij met hun caravans.

Voor sommige bewoners maakt het niet uit wat er precies gebeurt, als het maar levendig blijft. Een vrouw die uitkijkt op de boerderij: "Of het dan kunstenaars zijn die creatief bezig zijn of dat het een opvang wordt, maakt me niet uit." Zij gaat vaak met haar kinderen naar het strandje tegenover de boerderij en vindt het juist goed dat haar kinderen daar allerlei soorten mensen zien.

Dat strandje is juist ook onderdeel van de zorgen van anderen: "Er is een zwemstrandje en een natuurgebied

waar veel kinderen en schoolklassen zijn in de zomer. Ik denk dat dat niet samen kan." Die zorg wordt breder gedragen in de wijk: "Dit doe je niet in een recreatiegebied, hier moet je kunnen ontspannen." Een van de omwonenden is bang dat het te onvoorspelbaar wordt. In de nabije omgeving zitten ook al locaties van het COA (asielzoekersopvang), een jeugd/ggz-instelling en een verslavingskliniek.

Ook gemeente De Ronde Venen – waar Abcoude onder valt – twijfelt aan het plan. In een brief aan de gemeente Amsterdam schrijft De Ronde Venen dat er nog veel belangrijke informatie mist over hoe de opvang vorm gaat krijgen: "In uw schrijven geeft u aan dat de locatie in een recreatiegebied is, ook voor de inwoners van Abcoude. Tevens is de Abcouderstraatweg een doorgaande route." Daarom vindt de burgemeester van het buurdorp het noodzakelijk om de belangen van de inwoners mee te nemen.

'Overlast kan overal'

Een eerdere beoogde locatie voor de opvang was boerderij Langerlust, ook in Zuidoost. Daar kwamen buurtbewoners in opstand, omdat ze er opnieuw horeca van wilden maken. Nu is dit dus het alternatief. Een buurvrouw vindt het zonde dat mensen meteen een probleem zoeken als er iets onbekends komt. "Haar buurman vult aan: "Waarom meteen steigeren? We moeten het nog maar afwachten." Het is nog niet duidelijk of dit plan uiteindelijk echt door kan gaan. De boerderij moet nog eigendom worden van de gemeente Amsterdam, nu is het in handen van Groengebied Amsterdam Amsteland. Als de overdracht van het pand niet door kan gaan, dan komt de opvang mogelijk toch in boerderij Langerlust.

De gemeente laat weten dat de opvang hoe dan ook veilig zal worden vormgegeven voor omwonenden. Op alle specifieke zorgen kan de gemeente nog niet ingaan, daar is het volgens een woordvoerder van de wethouder nog te vroeg voor.

Tekst: met dank aan Flip Linssen & Esli Oudejans/AT5.



Deze boerderij aan de Abcouderstraatweg is bestempeld als 'voorkeurslocatie' voor de opvang voor dertig dak- en thuislozen. Foto: Nieuwe Meerbode.

Rabobank ondersteunt Stichting Leergeld met € 5.000,- voor fietsen

De Ronde Venen - Stichting Leergeld De Ronde Venen heeft een geweldige bijdrage van € 5.000,-

ontvangen van de Rabobank uit handen van Richard Morssink. Met dit bedrag zijn fietsen aangeschaft

voor kinderen uit gezinnen met een laag inkomen. Ook konden de eerste kinderen hun nieuwe fietsen komen ophalen. Het was een feestelijk moment om de blije gezichten te zien.

Fietsen zijn niet alleen handig om naar school te gaan, maar ze dragen ook bij aan de vrijheid en het plezier van de kinderen. De stichting is dan ook ontzettend dankbaar voor de steun van de Rabobank en we zijn blij dat we zoveel kinderen blij kunnen maken.

In het komende jaar gaat Stichting Leergeld De Ronde Venen zich weer volop inzetten voor kinderen die opgroeien in een gezin waar het financieel moeilijk is. Er zullen nog veel meer fietsen worden uitgedeeld aan kinderen die dit nodig hebben.



Foto is aangeleverd.



Foto: Gemeente De Ronde Venen.

Gemeente De Ronde Venen zet volgende stap in renovatie bruggen

De Ronde Venen - De gemeente De Ronde Venen start dit jaar met het vernieuwen van vier bruggen, zodat deze weer tientallen jaren mee kunnen. De gemeente heeft de bouwteamovereenkomsten getekend met twee aannemers: Griekspoor en Vobi Infra. Hiermee zet de gemeente een belangrijke stap in de voorbereiding van de renovatie van de bruggen. In het kader van het renovatieprogramma vernieuwt de gemeente vier bruggen in Vinkeveen en Abcoude. Het gaat om de Heulbrug, Voetangelbrug, Stokkelaarsbrug en de Nellesteinsebrug. Aan de Heulbrug, Voetangelbrug en Stokkelaarsbrug voeren ze groot onderhoud uit. De Nellesteinsebrug vervangen ze door een geheel nieuwe brug. Deze wordt op afstand bedienbaar voor scheepvaartverkeer. De bouwteamovereenkomsten zijn getekend met twee verschillende aannemers. Griekspoor is verantwoordelijk voor de Heulbrug, Stokkelaarsbrug en Voetangelbrug. De Nelle-

steinsebrug is in handen van Vobi Infra. Samen met de aannemers werkt de gemeente aan de uitvoeringsontwerpen, de voorbereidingen en de planning. Wethouder Anja Vijselaar is blij met de afgesloten bouwteamovereenkomsten: "Met deze bouwteamovereenkomsten leggen we de basis voor een succesvolle samenwerking met aannemers Griekspoor en Vobi Infra."

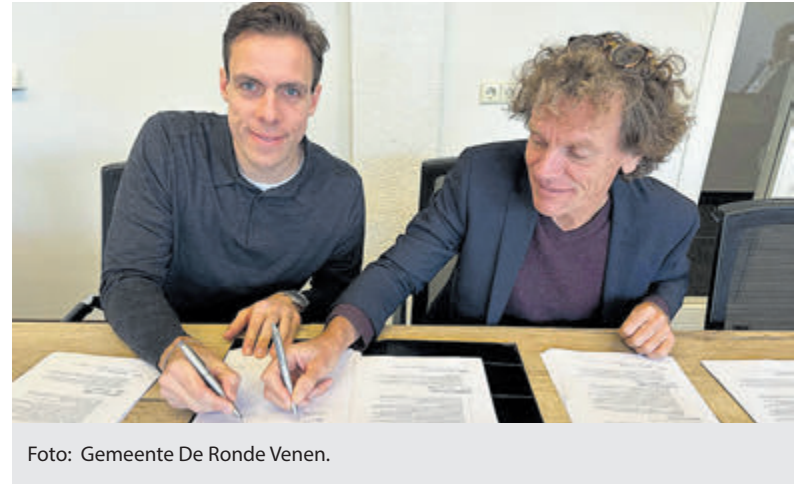
Het onderhoud aan de bruggen wordt naar verwachting vanaf oktober 2025 (na het vaarseizoen) uitgevoerd. Omwonenden en andere belanghebbenden worden op tijd geïnformeerd over de werkzaamheden en wat dit voor hen betekent. Zo wordt er gebruikgemaakt van de BouwApp. Via deze app krijgen volgers van het project actuele updates en kunnen vragen direct gesteld worden. Meer informatie volgt nog. Ook organiseren ze in het voorjaar van dit jaar informatiebijeenkomsten over het vernieuwen van de bruggen.

Lezing over de Zijderoute bij NVVH-Vrouwennetwerk

Wilnis - Kees Terlouw geeft dinsdag 21 januari om 10.00 uur in De Willisstee een boeiende lezing met beeldverhaal over de Zijderoute bij het Koninklijk NVVH-Vrouwennetwerk, afdeling De Ronde Venen. Introducees betalen € 3,50. De Zijderoute was een netwerk van karavaanroutes door Centraal-Azië, waarlangs gedurende vele eeuwen handel werd gedreven tussen China en het oosten van Azië aan de ene kant en het Midden-Oosten en het Middellandse Zeegebied aan de andere kant. Eeuwenlang, van de klassieke oudheid tot de late middeleeuwen, was de Zijderoute de belangrijkste verbinding tussen Oost en West. Marco Polo, een Italiaanse koopman en ontdekkingsreiziger uit de Middeleeuwen, heeft tussen 1271 en 1295 gereisd via de Zijderoute. Startend in Istanboel

reisde Terlouw samen met zijn vrouw de oude Zijderoute volgend in oostwaartse richting door de ruige bergen woestijngebieden van Centraal-Azië. Ze bezochten prachtige historische steden, zoals Tasjkent en Samarkant (Marco Polo, Dzjengis Khan), overnachtten in yurts op 4000 meter hoogte en trokken vervolgens door vers gevallen sneeuw over het machtige Pamir gebergte naar het Chinese Kashgar, één van de belangrijkste handelssteden van weleer. Traditiegetrouw wordt hier elke zondag een grote veemarkt gehouden, waar onder andere kamelen worden verhandeld. Bijzondere ontmoetingen, overweldigende indrukken en indrukwekkende architectuur en cultuur typeren deze avontuurlijke reis, waarbij het lot bepaalde wat er die dag ging gebeuren.

Steun en herkenning na kanker

Mijdrecht - Na een diagnose als kanker verandert er veel in je leven. Om ervaringen te delen en steun te vinden, starten twee lotgenotengroepen in Mijdrecht, Karekiet 49, één voor mannen en één voor vrouwen. Deze vinden plaats voor vrouwen donderdag 16 januari van 18.30 tot 19.30 uur en voor mannen donderdag 30 januari, eveneens van 18.30 tot 19.30 uur. Praten met mensen die hetzelfde hebben meegemaakt kan enorm

helpen. In een veilige en ontspannen sfeer bespreek je wat jou bezighoudt. Denk aan thema's als relaties, omgaan met vermoeidheid, fysieke beperkingen of simpelweg hoe je weer grip krijgt op je leven. De onderwerpen bepaal je samen met de groep. Er is geen hulpvraag nodig om mee te doen. De groep is er voor iedereen die steun en herkenning zoekt. Meer informatie en aanmelden: Puck Bekkers via tel. 06 - 5337 8138 of mail secretariaat@inloophuishetanker.nl.



Word jij onze nieuwe collega doktersassistente?
Ben je enthousiast, betrokken en gediplomeerd in het vak van doktersassistent(e)?
Wil je werken in een leuk, vakkundig en hecht team?
Dan zoeken wij jou!

De praktijkassistenten van huisartspraktijk A. Noor (De Waver) zoeken een collega voor 18 uur!
We zoeken per direct een gediplomeerde, enthousiaste doktersassistente die niet alleen de triage doet aan de telefoon, maar ook de bijbehorende administratie en een eigen spreekuur kan draaien in de behandelkamer.
De huisartsenpraktijken van De Waver in gezondheidscentrum Waterlinie zijn goed georganiseerde praktijken die zoveel mogelijk rekening houden met de persoonlijke wensen van patiënten en de zorg dichtbij proberen te organiseren. De praktijkassistenten spelen daarbij een belangrijke rol.

Wat ga je doen?

Je gaat aan de slag in een innovatief en modern gezondheidscentrum, waar kwaliteit van zorg, zelfontwikkeling en samenwerking met verschillende disciplines voorop staan. Je werkt op de vleugel van De Waver samen met een enthousiast team huisartsen, POH somatiek, POH GGZ, collega assistentes en een gastvrouw. Je beantwoordt de telefoon, doet de bijbehorende administratie en draait ook jouw eigen spreekuur in de behandelkamer.

Wie ben jij?

- Je hebt een afgeronde opleiding doktersassistent(e)
- Je beschikt over de nodige sociale en communicatieve vaardigheden
- Je bent klantvriendelijk en patiëntgericht
- Je kunt goed zelfstandig én in teamverband werken
- Je kunt werken op maandag en woensdag

Wat bieden wij?

- Een uitdagende functie bij huisartspraktijk A. Noor (9 uur op maandag) en bij De Waver (9 uur op woensdag)
- Samenwerking met enthousiaste collega's die meegaan met de laatste ontwikkelingen in de eerste lijn
- Salaris en arbeidsvoorwaarden zijn conform de CAO Huisartsenzorg en afhankelijk van jouw werkervaring (€ 2.511 - € 3.878)

Meer informatie over huisartspraktijk A. Noor en het gezondheidscentrum? Kijk op <https://www.uhac.nl/> en www.gezondheidscentrumwaterlinie.nl

Enthousiast geworden? Mooi! We zien je sollicitatie graag tegemoet. Mail je motivatiebrief en CV uiterlijk 20 januari 2025 naar Petra Cuiper, Coördinator huisartsen gezondheidscentrum Waterlinie, Uithoorn. Mail: pcuiper@uhac.nl.

Voor meer informatie kun je bellen naar Petra Cuiper op 06 - 21 200 529.



ESA

EXPLOITATIE SPORTACCOMMODATIES AALSMEER

Zwembad De Waterlelie

Dreef 7 • 1431 WC Aalsmeer

VACATURES LID RAAD VAN COMMISSARISSEN

aandachtsgebied financiën

aandachtsgebied vastgoed, duurzaamheid & energie

Help jij mee met toezicht houden op een groeiende, maatschappelijke en sportieve organisatie?

Exploitatie Sportaccommodaties Aalsmeer BV is een maatschappelijk betrokken en innovatieve exploitant van sportaccommodaties en gemeentelijk vastgoed in de gemeente Aalsmeer. ESA brengt de inwoners van de gemeente Aalsmeer veiling en gezond in beweging in duurzame sport- en beweegomgevingen en stimuleert sporten & bewegen in de gemeente Aalsmeer. ESA is als organisatie zelf ook volop in beweging; de voorbereidingen zijn gestart voor de nieuwbouw van het zwembad en verduurzaming en groei in accommodaties spelen ook een belangrijke rol in de toekomst.

Wie zoeken wij?

De Raad van Commissarissen van Exploitatie Sportaccommodaties Aalsmeer BV is vanwege uitbreiding en vervanging op zoek naar twee nieuwe leden. We zijn op zoek naar een toezichthouder met kennis en ervaring op het gebied van financiën en een toezichthouder met kennis en ervaring op het gebied van vastgoed, duurzaamheid & energie. Op de website www.sportinaalsmeer.nl bij vacatures kun je meer achtergrondinformatie vinden over de Raad van Commissarissen.

Wat bieden wij?

Een professionele Raad van Commissarissen in een dynamische omgeving met ambitieuze toekomstplannen. We staan midden in de lokale samenleving en bieden een veelzijdig pakket aan taken en verantwoordelijkheden. De bezoldiging van een lid van de Raad van Commissarissen is een marktconforme, vaste vergoeding per jaar.

Belangstelling?

Heb je interesse dan ontvangen we graag je motivatiebrief en curriculum vitae vóór 30 januari 2025. Je kunt dit mailen naar: personeelszaken@esa-aalsmeer.nl. Ook voor eventuele vragen kun je dit mailadres gebruiken.

Acquisitie naar aanleiding van deze advertentie wordt niet op prijs gesteld.



Hoofdweg 111 • 1424 PE De Kwakel • Nederland
Tel: 088-5014000
E-mail: werken@nieuwkoop-europe.com
Internet: www.nieuwkoop-europe.com

WIJ ZIJN OP ZOEK NAAR EEN NIEUWE COLLEGA VOOR DE FUNCTIE VAN: MEDEWERKER EXPEDITIE

Verantwoordelijkheden

Je bent verantwoordelijk voor het schoonmaken van planten en het schadevrij verpakken van planten, plantenbakken en andere materialen. Je verpakt orders zo efficiënt mogelijk voor transport, rapporteert afwijkingen aan de kwaliteitscontroleur en werkt binnen gestelde deadlines. Met jouw commerciële inzicht en oog voor kwaliteit optimaliseer je het verpakkingsproces.

Functie-eisen

- Je hebt lbo/mbo werk- en denkniveau
- Je bent leergierig en steekt graag je handen uit de mouwen
- Je bent fysiek sterk en bent een echte aanpakker
- Je werkt snel en secuur
- Je spreekt en schrijft Nederlands
- Je bent in het bezit van een heftruckdiploma (niet noodzakelijk)

Wij bieden jou

- Een plek in een gezellig en gedreven team waarin je de kans hebt om door te groeien naar andere functies, zoals orderpicker
- Een marktconform salaris en opleidings- en ontwikkelingsmogelijkheden
- Secundaire arbeidsvoorwaarden op basis van de CAO Glastuinbouw

Ben je geïnteresseerd in deze functie en lijkt het je tof om jouw krachten in te kunnen zetten bij een modern en gezellig bedrijf? Stuur dan je motivatie en cv naar werken@nieuwkoop-europe.com of neem contact op met Eduard Vroege op telefoonnummer 088-5014000.

BEN JIJ ÉÉN VAN ONZE NIEUWE COLLEGA'S?
WWW.NIEUWKOOP-EUROPE.COM

VACATURE



Lekker aan de slag als
knijperautochauffeur
in een familiebedrijf



Ons wagenpark is aan het groeien, dus wij zijn hard op zoek naar echte aanpakkers! Kom als knijperautochauffeur je handen uit de mouwen steken bij ons leuke familiebedrijf. Gewoon in Mijdrecht, lekker dicht bij huis, maak jij klanten blij met zand, grind en bestrating. Daar kun je over opscheppen!

Ga naar derooijbv.nl/vacatures of bel ons meteen op 0297-593202!

Welkom in de grootste showrooms van Nederland!

Profiteer nu van
onze 60 jaar
jubileumacties

60
JAAR
keukenervaring

JUBILEUM KEUKENBEURS

Met trots nodigen wij u graag uit om deze week op ons jubileumfeest te komen. Profiteer nu van onze jubileum acties, in de grootste keukenshowrooms van Nederland, met de allernieuwste keukenmodellen met keukens voor ieder budget in alle kleuren. Nu ook zelfs duizend luxe keukens welke binnen 7 dagen leverbaar zijn!



Welkom bij de Keukenwarenhuis.nl Familie! Feest u mee?



DAAROM KEUKENWARENHUIS.NL

- volledig zelfstandig familiebedrijf;
- ontzorgde Duitse keukens Half Geld;
- apparatuur tegen onze internetprijzen;
- advies van opgeleide keukenexperts;
- 1000 keukens met razendsnelle levertijd;
- 12 maanden reserveren mogelijk;
- rustig en ontspannen zelf oriënteren;
- alles met prijzen in de showroom;
- kiezen en kopen in twee stappen;
- montage in geheel Nederland.



EEN
QUOOKER
OP
BORA
CADEAU

WELKOM!

Woe 15 jan. 10 - 18 uur
Don 16 jan. 10 - 22 uur
Vrij 17 jan. 10 - 22 uur
Zat 18 jan. 9 - 18 uur
KOOPzondag 19 jan.
- Ter Aar 10 - 18 uur
- Dordrecht 11 - 18 uur

★ Trustpilot ★★★★★ 4,4 Uitstekend

KEUKEN warenhuis.nl



Daar moet je geweest zijn!

Stobbeweg 19-21 (Woonboulevard Bovenland) – 2461 EX Ter Aar (ZH) – Tel. 088 01 01 200
Einsteinstraat 29 (Dordtse Kil 2, afrit 20 - A16) – 3316 GG Dordrecht – Tel. 088 01 01 201

Gratis Parkeren!